

KENWOOD

KSC-510CTR

ACTIVE CENTER SPEAKER

INSTRUCTION MANUAL

ENCEINTE CENTRALE ACTIVE

MODE D'EMPLOI

AKTIVER MITTELLAUTSPRECHER

BEDIENUNGSANLEITUNG

ACTIEVE MIDDENLUIDSPEKER

GEBRUIKSAANWIJZING

ALTOPARLANTE CENTRALE ATTIVO

ISTRUZIONI PER L'USO

ALTAVOZ CENTRAL ACTIVO

MANUAL DE INSTRUCCIONES

This Product is not installed by the manufacturer of a vehicle on the production line, nor by the professional importer of a vehicle into an EU Member State.

Dieses Produkt wird weder vom Hersteller eines Fahrzeugs während der Produktion noch von einem professionellen Importeur eines Fahrzeugs in einen EU-Mitgliedsstaat eingebaut.

Ce produit n'est pas installé par le constructeur d'un véhicule sur le site de production, ni par l'importateur professionnel d'un véhicule dans un Etat membre de l'UE.

Questo prodotto non è installato dal produttore di un veicolo della linea di produzione, nemmeno dall'importatore professionale di un veicolo negli stati membro della UE.

Dit product wordt niet geïnstalleerd door de fabrikant van een voertuig op de productielijn, noch door de professionele invoerder van een voertuig in EU-lidstaten.

Este producto no ha sido instalado en la línea de producción por el fabricante de un vehículo, ni tampoco por el importador profesional de un vehículo dentro del estado miembro de la UE.

KENWOOD CORPORATION

© PRINTED IN CHINA B61-1234-00 (FPI)

ENGLISH

FRANÇAIS

DEUTSCH

NEDERLANDS

ITALIANO

ESPAÑOL

IMPORTANT SAFEGUARDS / AVERTISSEMENTS IMPORTANTS

⚠ Caution: Read this page carefully to keep your safety.

⚠ WARNING

- When extending the ignition, battery, or ground wires, make sure to use automotive-grade wires or other wires with a 0.75mm² (AWG18) or more to prevent wire deterioration and damage to the wire coating.
 - To prevent a short circuit, never put or leave any metallic objects (such as coins or metal tools) inside the speaker.
 - **Abnormal smell** – In the event the unit generates smoke or abnormal smell, immediately switch the power OFF. After this, please contact your dealer or nearest service station as soon as possible.
- POWER OFF!**
- **Power supply voltage** – Connect the illumination lamp-equipped speakers to DC 12V, negative ground.
 - **Modification** – Do not attempt to open or modify the unit, for this could cause fire hazard or malfunction.
 - **Suffocation** – After taking the unit out of the polyethylene bag, be sure to dispose of the polyethylene bag out of the reach of children. Otherwise, they may play with the bag, which could cause hazard of suffocation.

⚠ CAUTION

- Do not install the speaker in a spot exposed to direct sunlight or excessive heat or humidity.
 - **Water and moisture** – Do not install the speakers in locations which may be subject to water or moisture.
 - **Dust and unstable locations** – Do not install the speakers in unstable locations or locations subject to dust.
 - If the fuse blows, after checking to see if the wiring cord has shorted, be sure to replace with the stipulated size (ampereage) fuse as displayed on the fuse box.
(Using fuses other than the stipulated size can cause fires.)
- Check the display!**
- To replace the fuse, refer to the vehicle instruction manual.
- To prevent a short circuit when replacing a fuse, disconnect the wiring harness at first.
 - Do not use gasoline, naphtha, or any type of solvent to clean the speaker. Clean by wiping with a soft, dry cloth.
 - Connect the speaker wires to appropriate speaker connectors separately. Sharing the negative wire of the speaker or grounding speaker wires to the metal body of the car can cause this unit to fail.
 - Do not connect cables and leads to both RCA cable input jacks and the speaker input terminals simultaneously, for this may cause malfunction or damage.
 - When making a hole under a seat, inside the trunk, or somewhere else in the vehicle, check that there is nothing hazardous on the opposite side such as a gasoline tank, brake pipe; or wiring harness, and be careful not to cause scratches or other damage.
 - For ground wire mounting, do not fasten the wire to an airbag, steering or brake line system or other critical safety unit bolts or nut.
(Can cause accidents.)
 - When mounting, be sure to mount in a place that will not interfere with driving or be dangerous to passengers during sudden braking etc.
(Cause of injury or accidents.)
 - After installing the unit, check to make sure that electrical equipment such as the brake lamps, turn signal lamps and windshield wipers operate normally.

Before installing the speaker or making any connections, please read all of this instruction manual carefully, to make sure that you perform these operations correctly.

■ For your records

Record the serial number, located on the back of the amplifier in the spaces designated on the warranty card, and in the space provided below. Refer to this model's name and serial number whenever you call upon your KENWOOD dealer for information or service on this amplifier.

Model KSC-510CTR Serial number

⚠ Attention: Lire attentivement cette page pour votre sécurité.

⚠ ATTENTION DANGER

- Si vous devez rallonger les câbles d'allumage, de batterie et de masse, utilisez des câbles pour véhicules automobiles ou des câbles ayant au moins une section de 0,75 mm² (AWG 18) de façon à éviter un endommagement du câble ou de son isolant.
 - Pour éviter tout court-circuit, n'introduisez jamais un objet métallique (pièces de monnaie, outils) dans un haut-parleur.
 - **Odeur anormale** – Dans le cas où l'appareil produit de la fumée ou une odeur anormale, couper immédiatement l'alimentation. Contacter ensuite votre concessionnaire ou centre de service proche le plus rapidement possible.
- COUPER L'ALIMENTATION!**
- **Tension d'alimentation** – Raccorder les haut-parleurs munis de la lampe d'illumination sur 12 V CC, mise à la terre négative.
 - **Modification** – Ne pas essayer de démonter ni de modifier l'appareil car ceci risque de provoquer un risque d'incendie ou un fonctionnement incorrect.
 - **Étouffement** – Après avoir retiré l'appareil du sac de polyéthylène, bien placer ce dernier hors de la portée des enfants. S'ils jouent avec ce sac, un risque d'étouffement est possible.

⚠ ATTENTION

- N'installez pas le haut-parleur dans un endroit directement exposé au soleil ou à une humidité ou chaleur excessives.
- **Esu et humidité** – Ne pas installer les haut-parleurs dans des endroits où ils peuvent être exposés à de l'eau ou à l'humidité.
- **Poussière et endroits instables** – Ne pas installer les haut-parleurs dans des endroits instables ou exposés à de la poussière.
- Si le fusible grille, assurez-vous de le remplacer, après avoir vérifié que le câblage n'est pas en court-circuit, par un fusible du calibre spécifié (ampérage) sur le boîtier.
(L'utilisation de fusible de calibre supérieur peut causer un incendie)
Vérifiez l'affichage!
Pour le remplacement de fusible, consultez le manuel d'utilisation du véhicule.
- Avant de remplacer le fusible et pour éviter tout court-circuit, débranchez le faisceau.
- N'utilisez ni essence, ni pétrole ni aucun solvant pour nettoyer le haut-parleur. Utilisez un chiffon doux et sec.
- Reliez séparément les cordons de liaison des haut-parleurs aux bornes convenables. Une liaison commune du cordon relié à la borne négative, ou la mise à la masse de la carrosserie de ces cordons peuvent entraîner une anomalie de fonctionnement.
- Ne reliez pas les câbles et les conducteurs simultanément aux prises d'entrées Cinch et aux bornes d'entrées des haut-parleurs car cela peut entraîner une anomalie de fonctionnement.
- Avant de percer un trou sous un siège, dans le coffre et, d'une manière générale, en n'importe quel point du véhicule, assurez-vous que vous pouvez le faire sans danger et que votre intervention ne conduira pas à l'endommagement du réservoir de carburant, d'une canalisation de frein ou d'un faisceau électrique; vérifiez également à ne pas effectuer de rayures ou d'autres dommages inutiles.
- Pour le raccordement à la masse, ne pas fixer le fil à un airbag, au système de direction, à une ligne du système de freinage ou à tout autre boulon ou écrou critique en terme de sécurité.
(Risque d'accident).
- Pour l'installation, choisissez un emplacement qui ne présente aucune gêne pour la conduite du véhicule ou un danger pour les passagers lors de freinages soudains, etc.
(Risque de blessure ou d'accident)
- Après installation assurez-vous que les équipements électriques tels que les feux stop, les feux clignotants et les essuieglace fonctionnent toujours normalement.

■ Safety Precautions

In a situation where the car has been left in direct sunlight with its windows closed and the temperature inside the car has risen to a very high level, switch on the air conditioner or drive the car for awhile with the windows open before operating the car stereo. Do not operate the car stereo until the temperature inside the car has dropped to a normal level.

Avant défectuer l'installation ou tout raccordement de haut-parleur, lire ces instructions de montage avec soin et en entier de manière à procéder correctement.

■ Pour votre propre référence





Noter le numéro de série, situé sur le dessous du amplificateur, dans les espaces réservés sur la carte de garantie et dans l'espace ci-dessous. Se référer à ce nom de modè et à celui de série dans le cas où vous consultez votre concessionnaire KENWOOD pour des informations ou des réparations de cet amplificateur.

Modèle KSC-510CTR Numéro de série _____

■ Précautions pour la sécurité

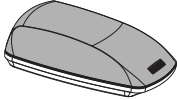
Dans les cas où la voiture est laissée directement au soleil avec les vitres fermées et que la température à l'intérieur de la voiture s'est élevée à un très haut niveau, mettre le climatiseur en circuit ou conduire pendant un moment avec les vitres ouvertes avant de faire fonctionner l'autostéréo. Ne pas faire fonctionner l'autostéréo avant que la température dans la voiture ne soit retournée à un niveau normal.

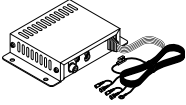
Parts check / Vérification des pièces

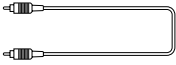
No.	Part Name Désignation des pièces	Outside Shape Forme extérieure	Quantity Quantité	No.	Part Name Désignation des pièces	Outside Shape Forme extérieure	Quantity Quantité
①	Speaker Haut-parleur		1	④	Speed nut Ecrrou rapides		2
②	Bracket (Double faced tape attached) Support (fixé avec du ruban adhésif double face)		1	⑤	Amp Ampli.		1
③	Tap screw (ϕ 4 x 16) Vis auto taraudeuse (ϕ 4 x 16)		6	⑥	RCA cord (2.5 m) Câble RCA (2,5 m)		1

Mounting the speaker / Montage du haut-parleur

[Step 1]

[Etape 1]

- Cut off the template from the carton box. Set the template so that the arrow points towards the passenger, and mark the holes with a pen.

CAUTION

Mount in a place where it will not interfere with the air bag.

Be careful not to cover the air-conditioning vent when mounting.

- Découpez le modèle dans la boîte en carton. Posez le modèle de sorte que la flèche soit orientée vers le passager et marquez les orifices avec un crayon.

ATTENTION

Montez le haut-parleur de sorte qu'il ne gêne pas le coussin d'air.

Attention de ne pas recouvrir la sortie d'air du climatiseur lors du montage.

[Step 2]

[Etape 2]

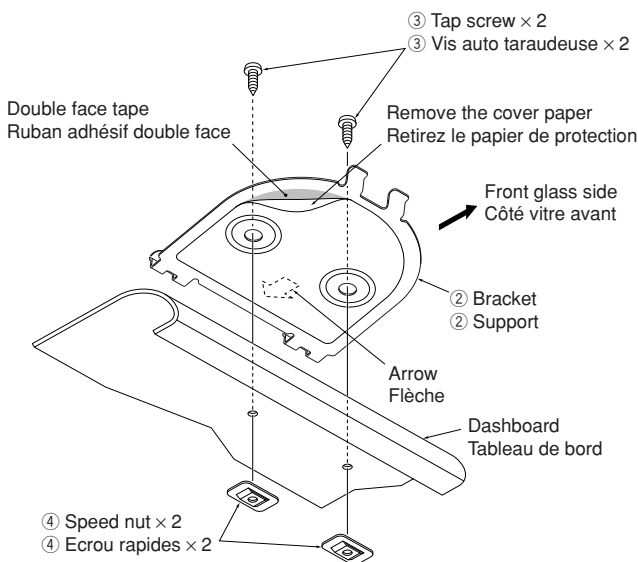

- Remove the cover paper from bracket (2) and attach it to the dashboard so that arrow points towards the passenger.
- Mount bracket (2) on the dashboard with the tap screws ($\phi 4 \times 16$) (3) and speed nut (4).

- Retirez le papier de protection du support (2) et fixez-le au tableau de bord de sorte que la flèche soit orientée vers le passager.
- Montez le support (2) sur le tableau de bord à l'aide des vis auto taraudeuses ($\phi 4 \times 16$) (3) et les écrous rapides (4).

Make Sure To:

- Mount in a place near the center of the vehicle where it will not interfere with driving and as level as possible.
- Attach after thoroughly cleaning and drying the mounting place with the cleaner (sold separately).

Assurez-vous de bien:

- Installer l'appareil dans un endroit proche du centre du véhicule où il ne gênera pas la conduite et sera le plus possible de niveau.
- Fixer l'appareil après avoir nettoyé et séché l'emplacement de montage avec le produit de nettoyage (vendu séparément).

[Step 3]
[Etape 3]

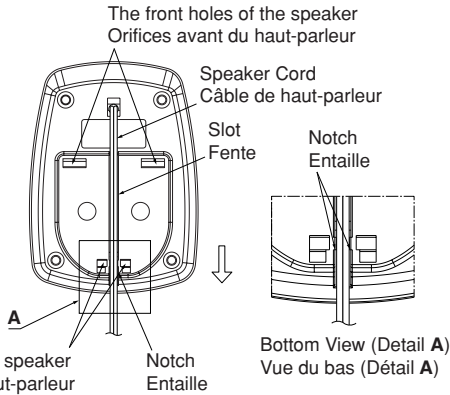

1. When bringing out the speaker cord from the back, slide the cord along the slot on the bottom of the speaker ①, and fix by hooking the cord between the notches.

1. Lorsque vous faites ressortir le cordon de haut-parleur de l'arrière, faites glisser le cordon le long de la fente au bas du haut-parleur ①, et fixez-le en accrochant le cordon dans les entailles.

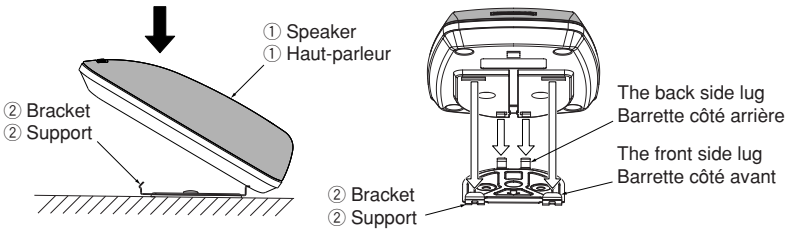

2. Insert the two back side lugs of the bracket ② into the back two holes of the speaker.

2. Insérez les deux barrettes côté arrière du support ② dans les deux orifices arrière du haut-parleur.

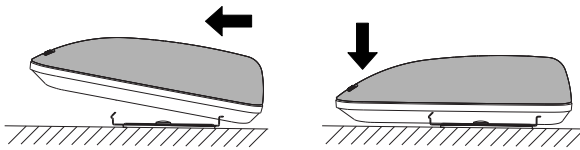

3. Insert the two front side lugs of the bracket ② into the front two holes of the speaker, by pulling the speaker ① towards the front.

3. Insérez les deux barrettes côté avant du support ② dans les deux orifices avant du haut-parleur en tirant le haut-parleur ① vers l'avant.

4. Fix completely by pushing down the front of the speaker ①.

4. Fixez complètement en appuyant l'avant du haut-parleur ① vers le bas.

CAUTION

Do not apply strong pressure onto the surface of saran net, including manual push or thrust; otherwise the speaker system installed inside may be damaged.

ATTENTION

Ne pas appliquer de pression sur la surface de la grille en saran, y compris avec la main ou dans un élan, car cela pourrait endommager le système de haut-parleur installé à l'intérieur.

Amp mounting example / Exemple de montage de l'amplificateur

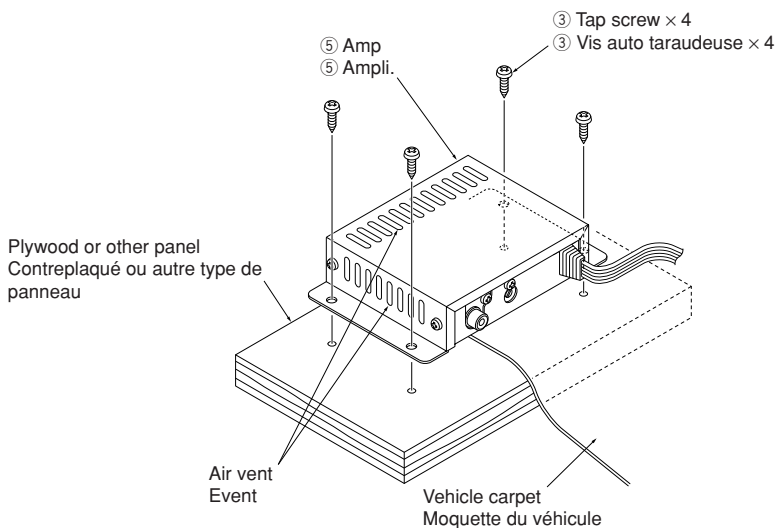

1. Prepare a thick plywood or other panel and place it under the vehicle carpet.
2. Use the provided tap screws ($\phi 4 \times 16$) ③ and mount the amp.

Be Sure To:

Fasten securely for safety.

CAUTION

To remove heat the amp air vents are wide open. If these vents are blocked the inside of the unit overheats and can be damaged. Be careful not to block the vents.

1. Préparez un panneau de contreplaqué épais ou d'un autre type de matériau et placez-le sous la moquette du véhicule.
2. Utilisez les vis auto taraudeuses fournies ($\phi 4 \times 16$) ③ et installez l'amplificateur.

Assurez-vous de:

Fixer bien fermement afin d'assurer une sécurité fiable.

ATTENTION

Les événements sont grand ouverts pour évacuer la chaleur de l'amplificateur. S'ils sont bouchés, une surchauffe peut se produire à l'intérieur et endommager l'appareil. Prendre garde de ne pas obturer les événements.

Connection / Connexions

If there is no power control terminal in the center unit, connect the blue/white wire to the accessory line (ignition key switch ACC position line).

Si l'unité centrale ne comporte pas de borne de commande d'alimentation, connectez les fils bleu et blanc à la ligne pour accessoires (alimentée lorsque la clef de contact est placée sur ACC).

This connection example is for taking the center speaker output from a 5.1ch separate surround processor. When taking the output directly from the center unit, please follow the instruction manual of the center unit.

Cette connexion permet de transmettre la sortie du haut-parleur central par un processeur surround indépendant 5,1 canaux. Si vous transmettez la sortie directement de l'unité centrale, suivez les instructions dans le mode d'emploi de l'unité centrale.

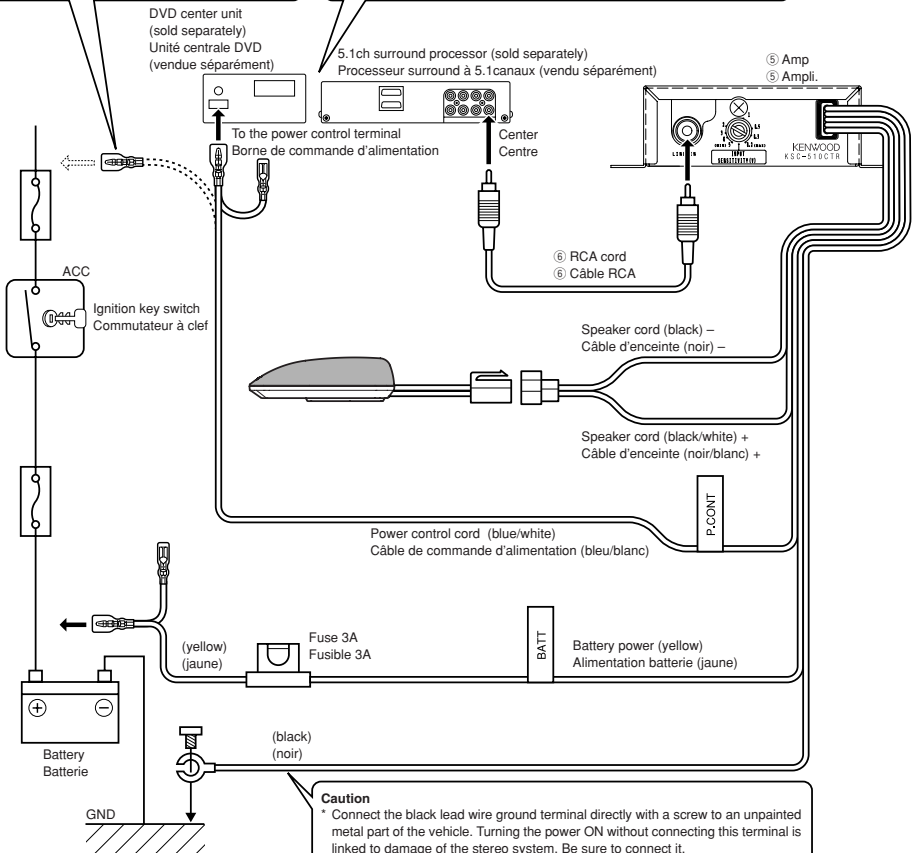

Caution

* Connect the black lead wire ground terminal directly with a screw to an unpainted metal part of the vehicle. Turning the power ON without connecting this terminal is linked to damage of the stereo system. Be sure to connect it. Also, painted metal panels etc., are not grounded and will not function correctly. Be careful.

Attention

* Connectez le fil de masse noir avec une vis directement sur une partie métallique non peinte du véhicule. Toute mise sous tension sans connecter ce fil de masse risque d'endommager le système stéréo. N'oubliez surtout pas de le connecter. La peinture, etc., risque de ne pas produire une connexion appropriée à la masse et d'empêcher le fonctionnement correct de l'appareil. Prenez les précautions appropriées.

Operation / Fonctionnement

Name of each part

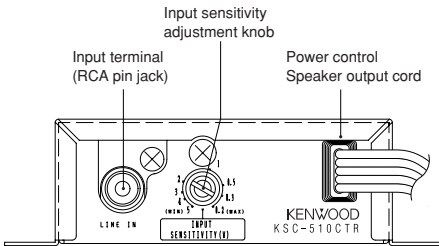

Désignation de chaque pièce

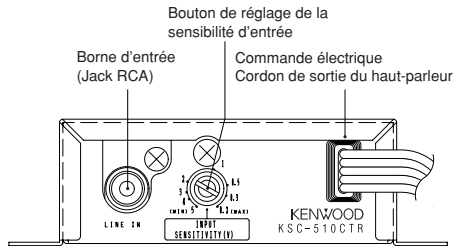

Basic operation

Turn the input sensitivity knob with a flathead screw driver and adjust the sound to your preference.

Fonctionnement de base

Tournez le bouton de réglage de la sensibilité d'entrée avec un tournevis droit et réglez le son à votre convenance.

Fuse exchange

Exchange with the specified capacity fuse.

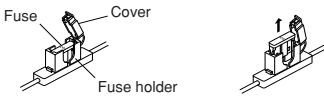

- Removal: 1. Open the cover
2. Grasp with pliers and pull up.

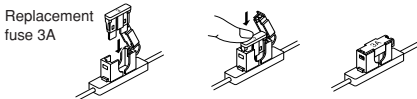

- Insertion: 1. Insert the fuse gently into the fuse holder and push in all the way with your finger.
2. Close the cover.

CAUTION

Be sure to replace with same capacity (amperage) as displayed on the fuse. This product is 3A.

Remplacement de fusible

Remplacez le fusible défectueux par un autre du calibre spécifié.

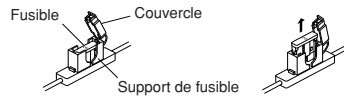

- Retrait: 1. Ouvrez le couvercle.
2. Saisissez avec des pinces et tirez.

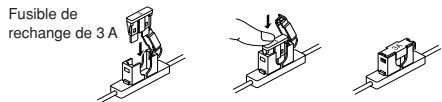

- Insertion: 1. Insérez avec précautions le fusible dans son support et appuyez avec le doigt pour qu'il soit introduit à fond.
2. Fermez le couvercle.

ATTENTION

Ne remplacer le fusible que par un autre du même calibre (ampérage) marqué dessus. 3A dans ce cas.

You think it's out of order but... (Troubleshooting) / Même si vous estimez qu'il ne marche plus... (Résolution des problèmes)

It's not operating right and you think it's faulty, but before requesting service, check one more time according to the problem.

Problem	Cause	Remedy
No sound	Refer to chart 1	Refer to chart 1
Sound is too low (loud)	The input sensitivity knob is not set in the correct position.	Refer to [Operation] Basic operation
Sound quality is bad (sound is distorted).	The speaker cord is pinched in a vehicle screw.	Check the speaker cord

[Chart 1]

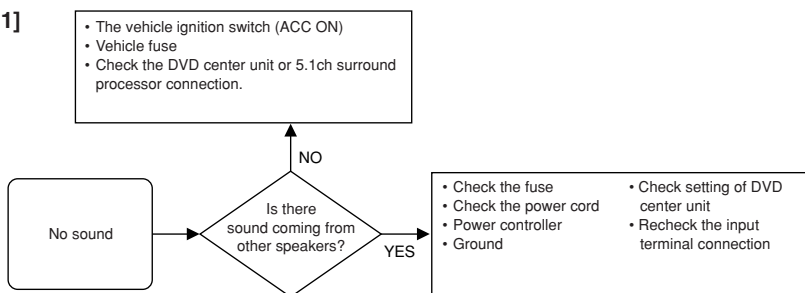

Avant de faire appel au SAV, lorsque l'appareil ne semble pas fonctionner correctement, vérifiez encore une fois qu'il ne s'agit pas d'un des problèmes suivants:

Problème	Cause	Remède
Pas de son	Veuillez consulter le tableau 1	Veuillez consulter le tableau 1
Le son est trop faible (ou trop fort)	Le bouton de sensibilité d'entrée n'est pas réglé sur une position correcte.	Veuillez consulter les sections [Fonctionnement] Fonctionnement de base
La qualité sonore est insuffisante (le son est déformé).	Le câble d'enceinte est pincé par une vis du véhicule.	Vérifiez le câble d'enceinte

[Tableau 1]

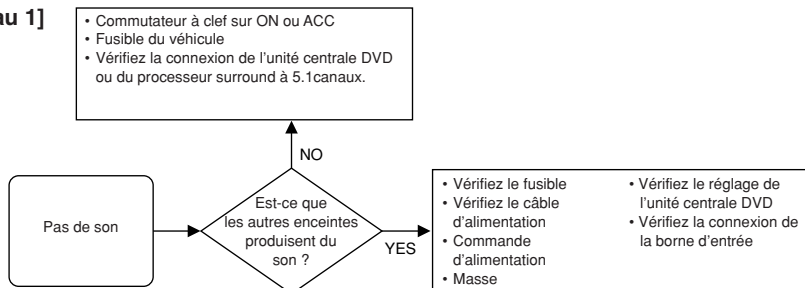

Rating / Caractéristiques

CAUTION

The following ratings and design are subject to change without notice.

Format Active Center Speaker

[Amp unit]

Maximum output 20 W
Rated output 10 W (4 Ω, 10 %THD)
Power DC14.4V (Operational range 10.5 – 16V)

Maximum current consumption 2.5 A

Fuse capacity 3 A

External size Width 104 mm × height 30 mm × depth 70 mm

Weight 300 g

[Speaker unit]

Type Enclosed type

Maximum input 20 W

Rated input 10 W

Impedance 4 Ω

Frequency response 300 – 25,000 Hz

Material ABS plastic

Speakers used Full range 50 mm

External size Width 95 mm × height 39 mm × depth 130 mm

Weight 290 g

ATTENTION

La conception et les caractéristiques suivantes peuvent être modifiées sans préavis.

Format Enceinte centrale active

[Unité d'amplification]

Puissance maximum 20 W
Puissance nominale 10 W (4 Ω, 10 %THD)
Alimentation 14,4VC (Intervalle de fonctionnement 10,5 à 16V)

Consommation maximale 2,5 A

Calibre du fusible 3 A

Dimensions hors tout L × H × P:104 × 30 × 70 mm

Poids 300 g

[Enceinte]

Type Type fermée

Entrée maximale 20 W

Entrée nominale 10 W

Impédance 4 Ω

Réponse en fréquence 300 à 25.000Hz

Matériau Plastique ABS

Enceintes utilisées Pleine gamme 50 mm

Dimensions hors tout L × H × P:95 × 39 × 130 mm

Poids 290g

WICHTIGE SICHERHEITSHINWEISE / BELANGRIJKE VOORZORGSMAATREGELEN

⚠️Achtung: Diese Seite sorgfältig durchlesen.

⚠️Let op: Lees voor uw veiligheid deze bladzijde zorgvuldig door.

⚠️WARNING

- Beim Verlängern der Zündschalter-, Batterie- oder Massekabel unbedingt ein für Fahrzeuge vorgesehene Kabel oder Leitungen gleichwertiger Qualität verwenden, die einen Mindestquerschnitt von 0,75 mm² (AWG 18) aufweisen; dies verhindert einen vorzeitigen Verschleiß und eine Beschädigung der Schutzhüllen.
- Um einen Kurzschluß zu vermeiden, niemals Metallgegenstände (wie zum Beispiel Münzen oder Werkzeuge aus Metall) im Innern des Lautsprechers liegenlassen.
- **Brandgeruch** – Bei Brandgeruch oder Rauch muß die Spannungsversorgung sofort ausgeschaltet werden. Wenden Sie sich dann so bald wie möglich an Ihren Fachhändler oder eine Kundendienststelle.
- **AUSSCHALTEN!**
- **Betriebsspannung** – Die Lautsprecher mit Beleuchtung an Gleichstrom 12 V mit negativer Masse anschließen.
- **Veränderungen** – Niemals versuchen, die Lautsprecher zu öffnen oder zu verändern, weil dadurch Feuergefahr und Fehlfunktionen hervorgerufen werden können.
- **Erstreckungsgefahr** – Nach der Entnahme der Lautsprecher aus dem Polyäthylbeutel muß dieser für Kinder unerschließbar verzorgt werden. Wenn Kinder mit dem Bbeutel spielen, besteht Erstickungsgefahr.

⚠️VORSICHT

- Der Lautsprecher darf nicht an Stellen montiert werden, die einer direkten Sonnenbestrahlung, übermäßiger Wärme oder starker Luftfeuchtigkeit ausgesetzt sind.
- **Wasser und Feuchtigkeit** – Die Lautsprecher nicht an stellen einbauen, wo sie Wasser oder Feuchtigkeit ausgesetzt werden.
- **Staub und instabile Stellen** – Die Lautsprecher nicht an instabilen Stellen oder Stellen, wo sie Staub ausgesetzt sind, einbauen.
- Wenn die Sicherung herausgesprungen ist, überprüfen Sie zunächst, ob ein Kurzschluss vorliegt. Tauschen Sie die Sicherung dann gegen eine Sicherung mit der auf dem Sicherungskasten aufgeführten vorgeschriebenen Kapazität (Amperezahl) aus. (Die Benutzung anderer als der vorgeschriebenen Sicherungen kann einen Brand verursachen.)
- **Überprüfen Sie das Display!**
Beziehen Sie sich bezüglich des Sicherungsaustausches auf die Betriebsanleitung Ihres Fahrzeuges.
- Um einen Kurzschluß beim Auswechseln der Sicherung zu vermeiden, ist vor Beginn der Arbeiten das Zuleitungskabel abzuziehen.
- Zur Reinigung des Lautspeccers niemals Benzin, Kerosin oder ein anderes Lösungsmittel verwenden. Zum Säubern wischen stets einen weichen, trockenen Lappen benutzen.
- Die Lautsprecherkabel nacheinander mit dem entsprechenden Lautsprecherstecker verbinden. Wenn das Minuskabel des Lautspeccers mit einem anderen Kabel in Kontakt kommt, oder das Lautsprecherkabel an einem Metallteil der Fahrzeugkarosserie geerdert wird, hat dies eine Funktionsstörung des Lautspeccers zur Folge.
- Die Kabel und Leitungen zu den beiden RCA-Eingangsanschlüssen und den Lautsprecher-Eingangsanschlüssen dürfen nicht gleichzeitig eingesteckt werden, da dies eine Funktionsstörung bzw. eine Beschädigung des Lautspeccers zur Folge haben kann.
- Wenn unter der Sitzbank, im Innern des Kofferraums oder an einer anderen Stelle des Fahrzeugs eine Kabelöffnung angebracht werden muß, ist es unbedingt erforderlich, vorher den umliegenden Bereich zu überprüfen, damit andere Komponenten, wie zum Beispiel Kraftstofftank, Bremsleitungen oder Kabelbäume, nicht im Wege sind; ebenso darauf achten, daß andere Teile nicht verkratzt oder anderweitig beschädigt werden.
- Der Erdungsdraht darf weder am Airbag, an der Lenkung, am Bremsleitungssystem noch an einem anderen für die Sicherheit wichtigen Ort befestigt werden. (Dies könnte Unfälle verursachen.)
- Wählen Sie einen Installationsort, der weder das Fahren des Fahrzeuges beeinträchtigt noch bei plötzlichem Bremsen etc. eine Gefahr für die Mitfahrer darstellt. (Dies könnte sowohl Verletzungen als auch Unfälle verursachen.)

⚠️WAARSCHUWING

- Wanneer u bedrading van de ontsteking, de accu on aarding verlengt, moet u er op letten dat u draad gebruikt dat geschikt is voor gebruik in auto's met een kern van minstens 0,75 mm² (AWG 18) om te voorkomen dat de draden verslijten en de isolatie beschadigd raakt, met alle gevolgen van dien.
- Om kortsluiting te voorkomen mag u nooit metalen voorwerpen (zoals muntjes of gereedschappen) in de luidspreker brengen of achterlaten.
- **Vreemde geur** – Wanneer er rook of een vreemde geur uit de luidspreker komt, moet u direct de spanning uit (OFF) schakelen. Raadpleeg vervolgens spoedig uw handelaar of een erkend onderhoudscentrum.
- **SPANNING UIT!**
- **Spanningsvoorziening** – Verbind de luidsprekers voorzien van verlichting met een 12 Volt, negatieve geaarde gelijkstroombron.
- **Knutselen** – Voorkom brand of beschadiging en open de haare de luidsprekers niet en breng er geen veranderingen in aan.
- **Verstikking** – Nadat u de luidsprekers uit de polyethyleen zak heeft verwijderd, meet u deze zak weggooiden. Zorg dat de zak uit de buurt van kinderen blijft. Kinderen zouden met de zak kunnen gaan spelen en de zak bijvoorbeeld over hun hoofd trekken met verstikking tot gevolg.

⚠️OPGELET

- Installeer de luidspreker niet op een plek die bloot staat aan direct zonlicht of grote hitte of vochtigheid.
- **Water en vocht** – Installeer de luidsprekers niet op plaatsen waar ze mogelijk aan water of vocht bloot worden gesteld.
- **Stoffige en instabele plaatsen** – Installeer de luidsprekers niet op stoffige plaatsen of instabele plaatsen ondemevig aan trillingen.
- Als de zekering doorbrandt, moet u eerst controleren of de aansluitdraad niet is kortgesloten en vervolgens de zekering vervangen door een zekering met de op de zekeringkast aangeduide stroomsterkte. (Het gebruik van zekeringen met een andere stroomsterkte dan voorgeschreven kan brand veroorzaken.)
- **Lees de aandiuiding!**
Raadpleeg het instructieboekje van het voertuig voor het vervangen van de zekering.
- Om kortsluiting bij het vervangen van zekeringen te voorkomen, dient u eerst de bedradingbundel los te koppelen.
- Gebruik geen benzine, nafta, of andere oplosmiddelen om de luidspreker schoon te maken. Maak de luidspreker schoon met een zachte, droge doek.
- Bevestig de draden van de luidspreker apart aan de correcte luidspreker-aansluitingen. Delen van de negatieve luidsprekerdraad of van de aarding naar metalen onderdelen van de auto kan ertoe leiden dat dit toestel defect raakt.
- Sluit geen kabels of snoeren aan op zowel de RCA ingangsaansluitingen als de luidspreker ingangsaansluitingen. Dit kan storingen en schade veroorzaken.
- Wanneer u een gat maakt onder een stoel, in de bagageruimte of ergens anders in het voertuig, dient u te controleren of er zich aan de andere kant geen gevaarlijke dingen bevinden die u zou kunnen beschadigen, zoals de benzinetank, remleidingen, of de bedradingbundel en wees voorzichtig dat u geen krassen of andere beschadigingen maakt.
- De massadraad mag niet worden vastgemaakt aan een airbag, de stuurinrichting of de remleidingen, noch aan bouten of moeren van andere cruciale veiligheidsonderdelen. (Dit kan ongevallen veroorzaken.)
- Monteer het toestel op een plaats waar het de bestuurder niet hindert tijdens het rijden en waar het geen gevaar kan veroorzaken voor de passagiers bij plotsse remmanoeuvres, enz. (Dit kan letsel of ongevallen veroorzaken.)
- Nadat u het toestel gemonteerd hebt, dient u te controleren of de elektrische uitrusting van de auto zoals de remlichten, de richtingaanwijzers en de ruitenwissers normaal functioneren.

-
- Nach dem Einbau der Einheit sich vergewissern, daß alle Komponenten der elektrischen Anlage, wie zum Beispiel Bremsleuchten, Blinkleuchten und die Scheibenwischer, einwandfrei funktionieren.

Bitte lesen Sie diese Einbau-Anleitung sorgfältig durch, bevor Sie die Installation und die Anschlüsse des Lautsprechers durchführen, um einwandfreie Ergebnisse zu erhalten.

■ **Für Ihre Unterlagen**

Tragen Sie die Seriennummer, die an der Rückseite des Verstärkers angegeben ist, in die Garantiekarte und in den folgenden Freiraum ein. Geben Sie immer die Bezeichnung dieses Modells und die Seriennummer an, wenn Sie sich für Informationen oder Reparaturen an Ihren KENWOOD-Fachhändler wenden.

Modell KSC-510CTR Seriennummer _____

■ **Sicherheitsmaßnahmen**

Wenn das Fahrzeug mit geschlossenen Fenstern in der Sonne geparkt war und die Temperatur im Fahrzeuginnen gestiegen ist, die Klimaanlage einschalten oder das Fahrzeug eine Weile mit geöffneten Fenstern fahren, bevor das Auto-stereogerät eingeschaltet wird. Das Auto-Stereogerät erst einschalten, wenn die Temperatur im Fahrzeuginnen sich normalisiert hat.

Alvorens de luidspreker te installeren of verbindingen te maken, moet u deze geb ruiksaanwijzing geheel doorlezen zodat u de diverse bedieningen juist kunt uitvoeren.

■ **Voor uw administratie**





schrijf het serienummer dat op de achterkant van de versterker is aangegeven op in de hiervoor bestemde ruimte op het garantiebewijs en tevens hieronder. Geef het model- en serienummer aan de KENWOOD handelaar door wanneer u informatie of onderhoud voor deze versterker nodig heeft.

Model KSC-510CTR Seriennummer _____

■ **Veiligheidsvoorzorgen**

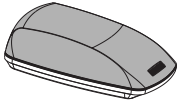
Wanneer u de auto met gesloten ramen en portieren in het direkte zonlicht heeft geparkeerd en de temperatuur in de auto derhalve hoog is, moet u voordat u het auto-stereosysteem inschakelt eerst de airconditioning in werking stellen of even met de auto met geopende ramen rijden zodat de temperatuur in de auto wordt verlaagd. Gebruik het auto-stereosysteem niet voordat de temperatuur in de auto normaal is.

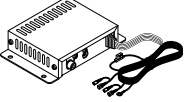
Überprüfung der Teile / Controle van de onderdelen

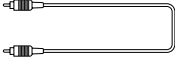
No.	Bezeichnung der Teile Naam van onderdeel	Außenform Buitenprofiel	Menge Aantal	No.	Bezeichnung der Teile Naam van onderdeel	Außenform Buitenprofiel	Menge Aantal
①	Lautsprecher Luidspreker		1	④	Schnellschraubmuttern Clipmoer		2
②	Rahmen (mit doppelseitigem Klebeband) Beugel (met dubbelzijdige kleefband)		1	⑤	Verstärker Versterker		1
③	Blechschrabe (ϕ 4 × 16) Tapschroef (ϕ 4 × 16)		6	⑥	RCA-Kabel (2,5 m) RCA-kabel (2,5 m)		1

Lautsprecher-Installation / Montage van de luidspreker

[Schritt 1]

[Stap 1]

- Die Schablone im Karton abschneiden. Die Schablone so ansetzen, dass der Pfeil zum Insassen hin weist, und die Löcher mit einem Stift markieren.

VORSICHT

Nur an einer Stelle anbringen, wo der Airbag nicht behindert wird.

Darauf achten, nicht die Klimaanlageöffnung bei der Montage zu verdecken.

- Knip of snijd het sjabloon uit de kartonnen doos. Plaats het sjabloon zo dat de pijl naar de passagier wijst en markeer de gaten met een pen.

OPGELET

Monteer uitsluitend op een plek waar de werking van de airbag niet gehinderd wordt.

Let op dat u geen uitlaat van de ventilatie of airconditioning afdekt bij de montage.

[Schritt 2]

[Stap 2]

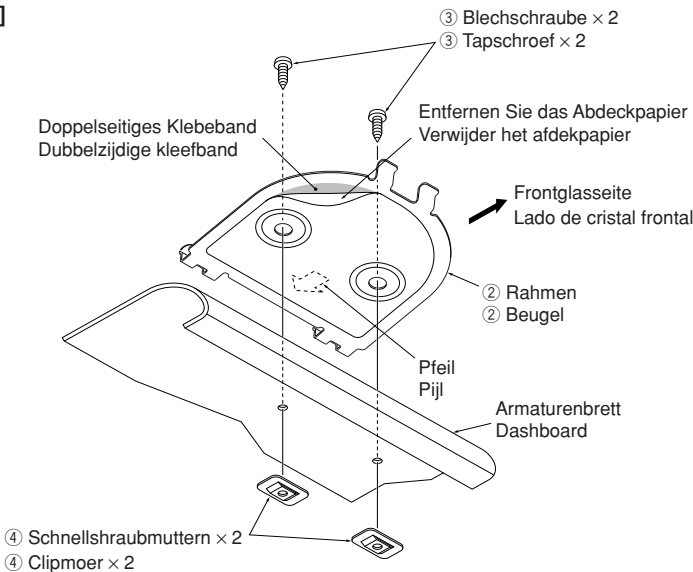

- Das Deckpapier vom Rahmen ② entfernen und so am Armaturenbrett anbringen, dass die Pfeilmarkierungen zum Insassen hin weisen.
- Befestigen Sie Rahmen ② mit den Blechschrauben (ϕ 4 x 16) ③ und Schnellerschraubmuttern ④ am Armaturenbrett.

- Verwijder het beschermepapier van beugel ② en bevestig deze aan het dashboard zodat de pijl naar de passagier wijst.
- Monteer beugel ② op het dashboard met de tapschroeven (ϕ 4 x 16) ③ en de clipmoer ④.

Stellen Sie folgendes sicher:

- Installieren Sie das Gerät nahe der Mitte im Fahrzeug. Achten Sie darauf, dass der Fahrbetrieb nicht behindert wird und dass sich das Gerät in einer möglichst geraden Position befindet.
- Säubern Sie die Montagefläche vor der Installation des Gerätes gründlich mit dem Reiniger (als Zubehör erhältlich) und wischen Sie die Fläche anschließend trocken.

Neem het volgende in acht:

- Monteer het toestel ongeveer in het midden van het voertuig op een plaats waar het niet hindert tijdens het rijden en plaats het zo horizontaal mogelijk.
- Maak het montagevlak eerst grondig schoon met het (los verkochte) reinigingsmiddel en laat het drogen alvorens het toestel te monteren.

[Schritt 3]
[Stap 3]

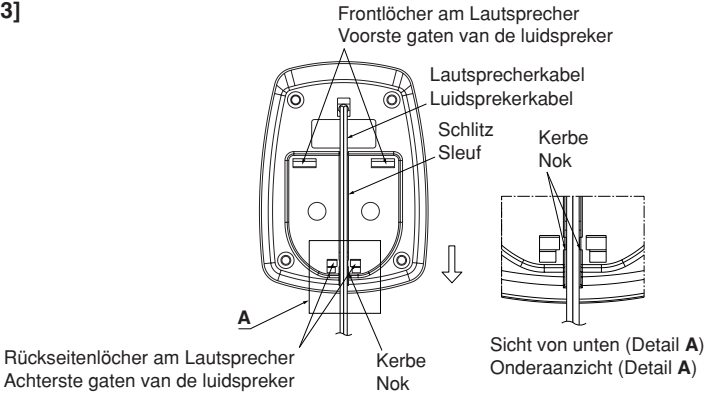

1. Beim Herausführen des Lautsprecherkabels aus der Rückseite das Kabel am Schlitz an der Unterseite des Lautsprechers ① entlang schieben und durch Anhaken des Kabels zwischen den Kerben befestigen.

1. Pas het luidsprekersnoer in de sleuf aan de onderkant van de luidspreker ① wanneer u het snoer van de achterkant van het luidspreker vandaan leidt, en zet het snoer vast door het achter de nokken te haken.

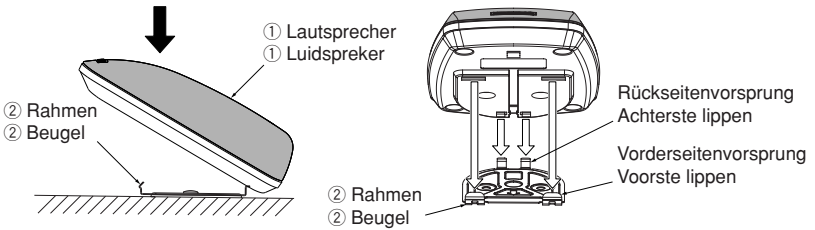

2. Die beiden Rückseitenvorsprünge des Rahmens ② in die beiden Rückseitenlöcher des Lautsprechers einsetzen.

2. Steek eerst de twee lippen aan de achterkant van de beugel ② in de achterste twee gaten in de luidspreker.

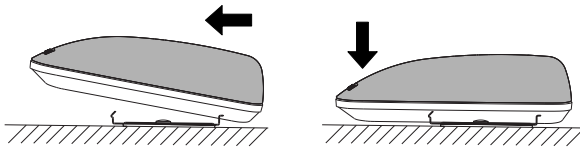

3. Die beiden Vorderseitenvorsprünge des Rahmens ② durch Ziehen des Lautsprechers ① nach vorne in die beiden Vorderseitenlöcher des Lautsprechers einsetzen.

3. Steek vervolgens de twee lippen aan de voorkant van beugel ② in de voorste twee gaten van de luidspreker door de luidspreker ① voorzichtig naar voren te trekken.

4. Vollständig durch Eindrücken der Vorderseite des Lautsprechers ① befestigen.

4. Zet de luidspreker ① vast door de voorkant naar beneden te drukken.

VORSICHT

Üben Sie keinen starken Druck auf die Oberfläche des Saranetzes aus, auch nicht durch Drücken oder Stoßen mit der Hand, da sonst das auf der Innenseite installierte Lautsprechersystem beschädigt werden kann.

OPGELET

Oefen geen sterke druk uit op het oppervlak van de saran bespanning, ook niet door alleen maar met uw hand ertegen te duwen; doet u dit toch dan kan het luidspreker-systeem binnenin beschadigd raken.

Beispiel für die Montage des Verstärkers / Voorbeeld van montage van versterker

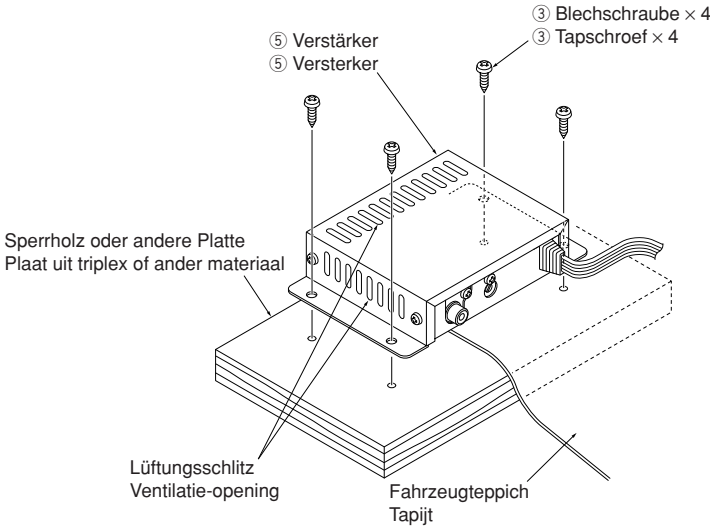

1. Bereiten Sie ein Sperrholz oder eine andere Platte vor und legen Sie diese unter den Fahrzeugteppich.
2. Montieren Sie den Verstärker mit den Blehschrauben ($\phi 4 \times 16$) ③.

1. Plaats een plaat van triplex of een ander materiaal onder het tapijt.
2. Monteer de versterker met de bijgeleverde tapschroeven ($\phi 4 \times 16$) ③.

Stellen Sie folgendes sicher:

Aus Sicherheitsgründen bitte unbedingt sicher befestigen.

Neem het volgende in acht:

Zet de versterker stevig vast met het oog op de veiligheid.

VORSICHT

Damit die im Gerät erzeugte Wärme entweichen kann, sind die Lüftungsschlitze weit geöffnet. Wenn diese Schlitze blockiert sind, entsteht im Inneren des Gerätes eine Überhitzung, die Schäden zur Folge haben kann. Diese Lüftungsschlitze dürfen daher auf gar keinen Fall blockiert werden.

OPGELET

De versterker is voorzien van brede ventilatiegleuven om de warmte af te voeren. Als deze gleuven worden geblokkeerd, kan de binnenkant van de versterker oververhitten en beschadigd worden. Let op dat de ventilatiegleuven niet worden geblokkeerd.

Anschluss / Aansluiting

Wenn das Hauptgerät nicht mit einer Leistungsregelungsbuchse ausgestattet ist, schließen Sie bitte den blauen und den weißen Draht an die Zusatzleitung an (ACC-Zündschalter-Positionslitung).

Als geen spanningsaansluiting is voorzien op het centrale toestel, moet u de blauw/witte draden aansluiten op het accessoirecircuit (circuit van de ACC-stand van het contactslot).

DVD-Hauptgerät
(als Zubehör erhältlich)
Centraal DVD-toestel
(los verkocht)

Dieses Anschlussbeispiel zeigt die Ableitung des Centerlautsprecher-Ausgangs von einem separaten 5.1ch-Surroundprozessor. Beim direkten Ableiten des Ausgangs von der Centereinheit bitte die Bedienungsanleitung für die Centereinheit beachten.

Dit aansluitvoorbeeld betreft de weergave van het middenkanaal van een 5.1-kanaals surround processor. Wanneer het signaal direct van het hoofdtoestel wordt ontvangen dient u de instructies uit de handleiding van het hoofdtoestel te volgen.

5.1-Kanal-Surround-Prozessor (als Zubehör erhältlich)
5.1-kanaals surroundprocessor (los verkocht)

⑤ Verstärker
⑤ Verstärker

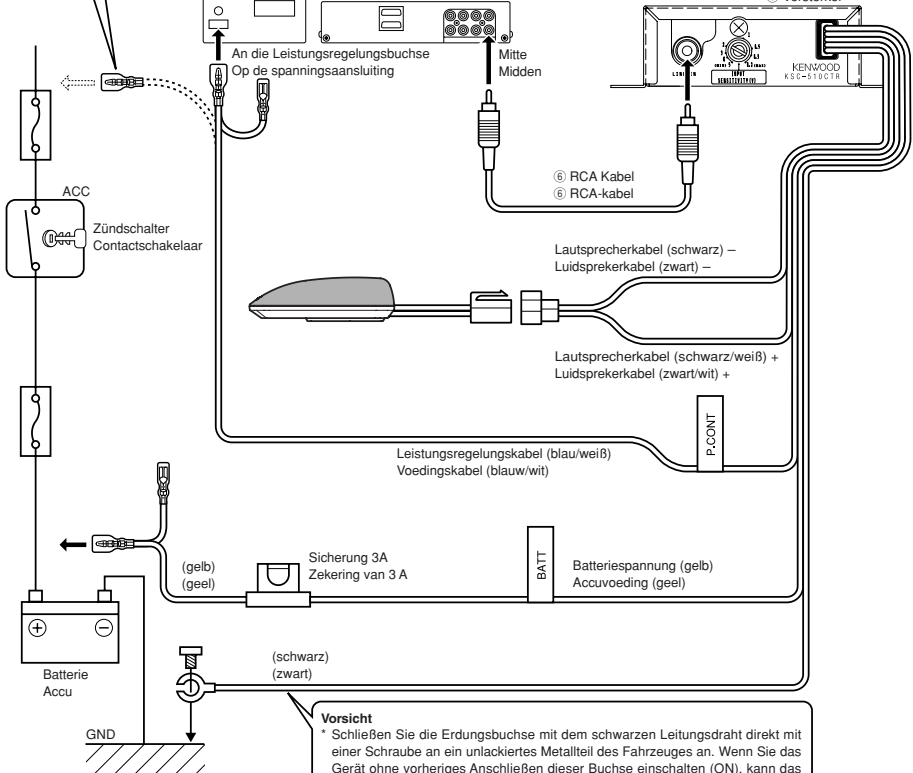

Vorsicht

* Schließen Sie die Erdungsbuchse mit dem schwarzen Leitungsdraht direkt mit einer Schraube an ein unlackiertes Metallteil des Fahrzeuges an. Wenn Sie das Gerät ohne vorheriges Anschließen dieser Buchse einschalten (ON), kann das Stereosystem beschädigt werden. Schließen Sie sie daher unbedingt an. Auch lackierte Metallteile etc. sind nicht geerdet und funktionieren nicht ordnungsgemäß. Gehen Sie vorsichtig vor!

Opgelet

* Verbind de massa-aansluiting van de zwarte voedingskabel rechtstreeks met een schroef op een niet-gelakt metaal deel van het voertuig. Wanneer u de spanning inschakelt voordat deze massaverbinding is gemaakt, kan het stereosysteem beschadigd worden. Vergeet deze verbinding niet te maken. De massaverbinding mag niet tot stand worden gebracht en zal niet werken op gelakte metalen onderdelen. Houd hier rekening mee.

DEUTSCH

NEEDLANDS

Bedienung / Bediening

Bezeichnung der einzelnen Teile

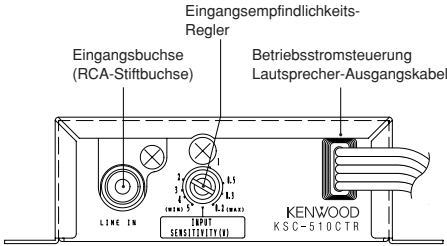

Naam van elk onderdeel

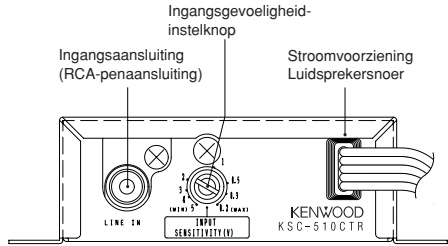

Grundfunktionen

Drehen Sie den Eingangsempfindlichkeits-Regler mit einem Flachkopf-Schraubenzieher und stellen Sie den Sound Ihrem Geschmack entsprechend ein.

Basisbediening

Draai de ingangsgevoeligheidsknop met een platte schroevendraaier om het geluid naar wens af te stellen.

Austausch der Sicherung

Tauschen Sie die Sicherung gegen eine Sicherung mit der angegebenen Kapazität aus.

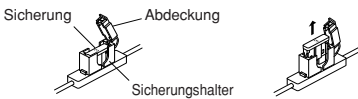

- Herausnehmen: 1. Die Abdeckung öffnen
2. Mit Zange greifen und hochziehen.

Vervangen van de zekering

Vervang de zekering door een zekering met dezelfde stroomsterkte.

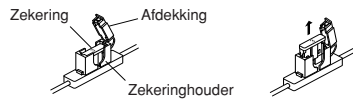

- Verwijderen: 1. Open de afdekking.
2. Pak vast met een tang en trek naar boven.

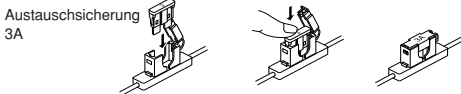

- Einsetzen: 1. Setzen Sie die Sicherung vorsichtig in den Sicherungshalter ein und drücken Sie sie soweit wie möglich hinein.
2. Die Abdeckung schließen

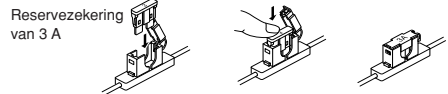

- Plaatsen: 1. Plaats de zekering voorzichtig in de zekeringhouder en druk ze volledig in met uw vinger.
2. Sluit de afdekking.

VORSICHT

Tauschen Sie die Sicherung ausschließlich gegen eine Sicherung mit derselben auf der Sicherung aufgeführten Kapazität (Amperezahl) aus. Benutzen Sie eine Sicherung des Typs 3A.

OPGELET

Vervang de zekering door een zekering met dezelfde capaciteit (stroomsterkte), zoals aangegeven op de zekering. Deze zekering heeft een stroomsterkte van 3 A.

Sie denken Ihr Gerät ist defekt, aber... (Fehlersuche) / Alvorens aan te nemen dat het toestel defect is... (Verhelpen van problemen)

Ihr Gerät funktioniert nicht ordnungsgemäß und Sie gehen von einem Defekt aus. Bevor Sie jedoch einen Kundendienst kontaktieren, sollten Sie noch einmal die mit der Störung in Zusammenhang stehenden Punkte überprüfen.

Störung	Ursache	Abhilfemaßnahme
Kein Ton	Lesen Sie die Tabelle 1	Lesen Sie die Tabelle 1
Ton ist zu leise (laut)	Der Eingangsempfindlichkeits-Regler wurde nicht auf die richtige Position gestellt.	Lesen Sie [Bedienung] Grundfunktionen
Schlechte Klangqualität (verzerrt).	Das Lautsprecherkabel ist in eine Fahrzeugschraube eingeklemmt.	Überprüfen Sie das Lautsprecherkabel

[Tabelle 1]

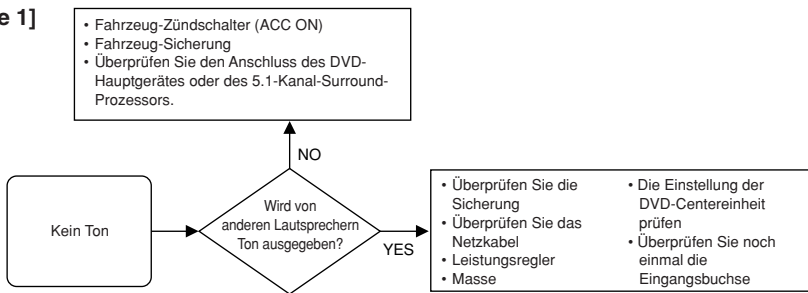

Als het toestel niet werkt zoals het hoort en u vermoedt dat het defect is, overloop dan nog even de aangegeven controlepunten alvorens technische hulp in te roepen.

Probleem	Oorzaak	Oplissing
Geen geluid	Zie schema 1	Zie schema 1
Het geluid is te stil (luid)	De ingangsgevoeligheidsknop staat niet in de juiste stand.	Zie [Bedienung] Basisbediening
De geluidskwaliteit is slecht (geluid is vervormd).	De luidsprekerkabel zit geklemd onder een schroef van het voertuig.	Controleer de luidsprekerkabel

[Schema 1]

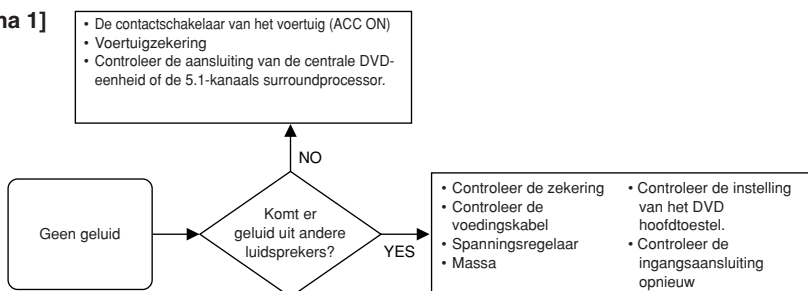

Betriebsdaten / Technische gegevens

VORSICHT

Änderung der nachfolgend aufgeführten Betriebsdaten sowie des Designs ohne Ankündigung vorbehalten.

Format	Aktiver Mittellautsprecher
[Verstärker]	
Maximal-Leistung	20 W
Nennleistung	10 W (4 Ω, 10 % Klirrfaktor)
Spannung	14,4V Gleichstrom (Betriebsbereich 10,5 – 16 V)
Maximale Stromaufnahme	2,5 A
Sicherungskapazität	3 A
Außenmaße	Breite 104 mm × Höhe 30 mm × Tiefe 70 mm
Gewicht	300 g
[Lautsprecher-Einheit]	
Ausführung	Integrierter Typ
Maximal-Eingang	20 W
Nenneingang	10 W
Impedanz	4 Ω
Frequenzgang	300 – 25.000 Hz
Material	ABS-Kunststoff
Verwendete Lautsprecher	Vollbereich 50 mm
Außenmaße	Breite 95 mm × Höhe 39 mm × Tiefe 130 mm
Gewicht	290g

OPGELET

De hieronder vermelde technische gegevens en het ontwerp zijn vatbaar voor wijzigingen zonder kennisgeving met het oog op verbetering.

Formaat	Actieve middenluidspreker
[Versterker]	
Max. uitgangsvermogen	20 W
Nominaal vermogen	10 W (4 Ω, 10 %THD)
Voeding	14,4 V gelijkstroom (10,5 – 16 V toelaatbaar)
Maximumverbruik	2,5 ampère
Zekering	3 A
Buitenafmetingen	Breedte 104 mm × hoogte 30 mm × diepte 70 mm
Gewicht	300 g
[Luidspreker]	
Type	Gesloten behuizing
Max. ingangsvermogen	20 W
Nominaal ingangsvermogen	10 W
Impedantie	4 Ω
Frekwentierespons	300 – 25.000 Hz
Materiaal	ABS-kunststof
Gebruikte luidsprekers	Volledig bereik 50 mm
Buitenafmetingen	Breedte 95 mm × hoogte 39 mm × diepte 130 mm
Gewicht	290 g

PRECAUZIONI IMPORTANTI / AVISOS IMPORTANTES

⚠ Attenzione: Per vostra sicurezza, leggete attentamente questa pagina.

⚠ AVVERTIMENTO

- Nel posare i cavi di accensione, della batteria e di messa a terra, usare cavi per automobili o di altro tipo da 0,75 mmq di sezione (AWG 18) o più per evitare che si deteriorino e che il loro isolamento si consumi eccessivamente.
- Per evitare corto circuiti, non lasciare mai degli oggetti metallici, ad esempio monete ed utensili, all'interno dell'altoparlante.
- Odori anormali/Se l'unità generasse odori anormali, spegnetela subito. Entrate quindi immediatamente in contatto con il vostro rivenditore di fiducia.
- **SPEGNIMENTO!**
- **Allimentazione** – Se gli altoparlanti possiedono indicatori, collegateli ad una sorgente di energia a 12V o c.c. a ferra negativa.
- **Modifiche** – Non tentate di aprire o modificare l'unità, dato che ciò potrebbe causare incendi o errori di funzionamento.
- **Pericolo di soffocamento** – Estratta l'unità dal sacchetto in polietilene, gettatelo in modo che non possa cadere in mano a bambini. Essi potrebbero altrimenti rimanere soffocati.

⚠ ATTENZIONE

- Non installare l'altoparlante in luoghi esposti a luce solare diretta o calore eccessivo.
- **Acqua ed umidità** – Non installate gli altoparlanti in posizioni cesposte ad acqua ed umidità.
- **Urti e polvere** – Non installate gli altoparlanti in posizioni pericolose o instabili o esposte a polvere e sporco.
- Se dovesse saltare il fusibile, controllate innanzitutto se è in corto il cavo, poi sostituite il fusibile con uno del tipo indicato (con l'ampereaggio giusto) sulla scatola del fusibile. (L'utilizzo di fusibili diversi da quello indicato può causare un incendio.)
Controllate il display!
Per sostituire il fusibile, fate riferimento al manuale delle istruzioni del veicolo.
- Per prevenire corto circuiti durante la sostituzione di un fusibile, scollegare per prima cosa il fascio fili.
- Non usare benzina, nafta o solventi per pulire dell'altoparlante. Usare solo un panno morbido e pulito.
- Collegare i cavi dell'altoparlante ai connettori appropriati separatamente. Condividendo il filo negativo o la messa a terra dei due altoparlanti in un punto metallico del telaio della vettura il sistema può non funzionare.
- Non collegare cavi e fili contemporaneamente ai connettori RCA di ingresso e ai terminali di ingresso dell'altoparlante, dato che ciò può causare guasti.
- Quando si apre un foro sotto il sedile, all'interno del bagagliaio o in un altro punto del veicolo, controllare che non vi sia alcun oggetto pericoloso dall'altra parte, ad esempio il serbatoio di benzina, le tubazioni dei freni o un fascio fili, e fare inoltre attenzione a non graffiare o danneggiare parti in vista.
- Per un cablaggio con messa a terra, non dovete fissare il cavo all'airbag, al sistema dello sterzo o a quello frenante né a dei bulloni o dati delle unità di sicurezza.
(Altrimenti si possono verificare degli incidenti.)
- Quando effettuate il montaggio, assicuratevi che il luogo di installazione dell'unità non causerà dei fastidi durante la guida né pericoli ai passeggeri per via di una frenata improvvisa, ecc. (Causa di lesioni personali o incidenti.)
- Installata l'unità, controllare che le varie spie, le frecce, i tergicristallo e le altre parti elettriche funzionino in modo normale.

⚠ Precaución: Para su seguridad, lea con atención esta página.

⚠ ADVERTENCIA

- Cuando extienda los cables de encendido, batería o masa, asegúrese de utilizar cables para uso en automóviles u otros cables de 0,75 mm² (AWG 18) o más, para impedir que se deterioren los propios cables o se desgaste el revestimiento.
- Para impedir cortocircuitos, nunca ponga o deje objetos metálicos (tales como monedas o herramientas metálicas) en el interior de un altavoz.
- **Olor anormal** – En el caso de que la unidad genere humo o un ruido anormal, desconecte inmediatamente la alimentación. Después, consulte con su concesionario o centro de reparaciones más cercano tan pronto como sea posible.
DESCONECTE LA ALIMENTACION!
- **Tensión de alimentación** – Conecta los altavoces equipados con lámpara de iluminación a una batería de 12 V CC con puesta a masa negativa.
- **Modificación** – No trate de abrir ni modificar la unidad porque podría producirse un peligro de incendio o una avería.
- **Asfixia** – Después de sacar la unidad de la bolsa de polietileno, asegúrese de poner la bolsa de polietileno donde no puedan alcanzarla los niños. De otra forma, éstos podrían jugar con la bolsa y se podría producir un peligro de asfixia.

⚠ PRECAUCIÓN

- No instale el altavoz en un lugar expuesto a la luz solar directa o a un calor o humedad excesivo.
- **Agua y humedad** – No instale los altavoces en lugares sometidos al agua o a la humedad.
- **Polvo y ubicaciones inestables** – No instale los altavoces en lugares inestables ni en lugares donde haya polvo.
- Si saltara el fusible, después de comprobar si el cable ha sufrido un cortocircuito, asegúrese de reemplazarlo por un fusible de la capacidad (amperaje) estipulada, tal como se indica en la caja de fusibles.
(El uso de fusibles de una capacidad que no sea la estipulada, puede ser motivo de incendios.)
¡Compruebe las indicaciones!
Para cambiar el fusible, remítase al manual de instrucciones del vehículo.
- Para impedir un cortocircuito cuando sustituya un fusible, desconecte primero el conjunto de los cables.
- No utilice gasolina, naftalina u otro tipo de disolvente para limpiar el altavoz. Limpíelo pasando un paño blando y seco.
- Conecte spardadamente los cables de los altavoces a los conectores de altavoces apropiados. Compartir el cable negativo del altavoz o poner a masa los cables del altavoz en la carrocería del automóvil puede ser la causa de que esta unidad no funcione bien.
- No conecte simultáneamente cables y conductores a ambas tomas de entrada de cables RCA y a los terminales de entrada del altavoz, porque esto puede causar fallos en el funcionamiento o daños.
- Cuando haga un agujero debajo de un asiento, en el portamaletas o en cualquier otro punto del vehículo, compruebe que no haya nada peligroso al otro lado como, por ejemplo, un depósito de gasolina, tubería de frenos o conjuntos de cables, y tenga cuidado para no dejar marcas y hacer otros daños.
- Para el montaje de tierra no sujete el cable a un airbag, la dirección o el sistema de frenado ni a ningún tornillo o tuerca críticos de la unidad de seguridad.
(Puede producir accidentes.)
- Durante el montaje, asegúrese de realizar el mismo en un sitio que no interfiera con la conducción o que resulte peligroso para los pasajeros al frenar bruscamente, etc.
(Causa de lesiones o accidentes.)
- Después de instalar la unidad, asegúrese de que el equipo eléctrico tal como luces de frenos, luces de intermitentes y limpiaparabrisas funcionen normalmente.

Prima di installare e collegare l'altoparlante, leggete con attenzione le intere istruzioni per l'installazione, in modo da potervi servire correttamente di ciascuna funzione.

■ **Per maggiore sicurezza**

Trascrivete il numero di serie, scritto sul fondo dell'amplificatore, nello spazio apposito del documento di garanzia e nello spazio qui sotto. Ogni volta che consultate il vostro rivenditore KENWOOD, riferitegli il numero di modello e di serie dell'amplificatore.

Modello KSC-510CTR Numero di serie _____

■ **Precauzioni per la sicurezza**

Quando la vettura è stata lasciata al sole con i finestrini chiusi e la temperatura all'interno si è alzata consistentemente attivare il condizionatore d'aria o guidare per un po' con i finestrini aperti prima di utilizzare lo stereo dell'auto. Non usare lo stereo dell'auto fino a che la temperatura all'interno della vettura non è scesa ad un livello normale.

Antes de instalar el altavoz o hacer cualquier conexión, lea cuidadosamente todo este manual de instrucciones para asegurarse de realizar correctamente las operaciones necesarias.

■ **Para su conocimiento**





Anote el número de serie, situado en la parte posterior del amplificador, en los espacios designados de la tarjeta de garantía y en el espacio suministrado a continuación. Mencione el nombre y el número de serie de este modelo cuando quiera que acuda a su concesionario KENWOOD para pedirle información o solicitarle reparaciones de este amplifier.

Modelo KSC-510CTR Número de serie _____

■ **Precauciones de seguridad**

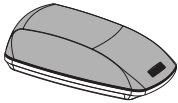
Cuando el automóvil haya sido dejado bajo la luz solar directa con sus ventanas cerradas y la temperatura interior haya alcanzado un nivel muy alto, encienda el acondicionador de aire o conduzca el automóvil durante un rato con las ventanas abiertas antes de utilizar el equipo estéreo del automóvil. No utilice el equipo estéreo del automóvil hasta que la temperatura en el interior haya disminuido hasta un nivel normal.

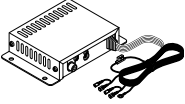
Controllo delle parti / Comprobación de pieza

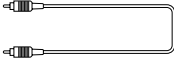
No.	Nome della parte Nombre de pieza	Forma esterna Forma externa	Quantità Cantidad	No.	Nome della parte Nombre de pieza	Forma esterna Forma externa	Quantità Cantidad
①	Altoparlante Altavoz		1	④	Dadi Tuerca de velocidad		2
②	Staffa (Nastro biadesivo fissato) Abrazadera (Cinta de doble cara adjunta)		1	⑤	Amplificatore Amplificador		1
③	Vite filettate (ϕ 4 x 16) Tornillo de cubierta (ϕ 4 x 16)		6	⑥	Cavo RCA (2,5 m) Cable RCA (2,5 m)		1

[Fase 3]

[Paso 3]

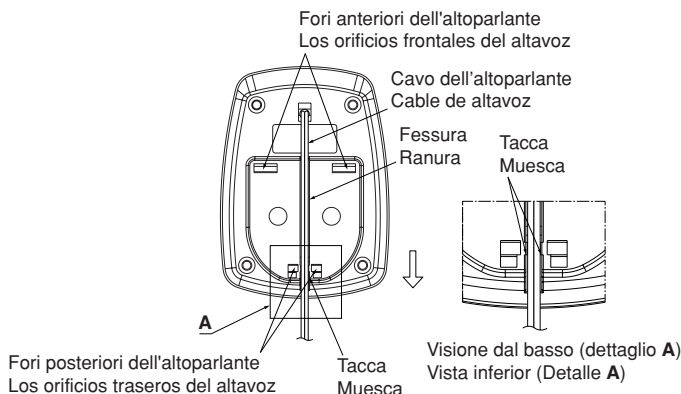

1. Nel portare in fuori il cavo dei diffusori dal retro, farlo scivolare lungo la fessura sul fondo dell'altoparlante ① e fissarlo facendolo passare per le tacche.

1. Cuando saque el cable de altavoz por la parte posterior, deslice el cable a lo largo de la ranura de la parte inferior del altavoz ①, y fíjelo enganchando el cable entre las muescas.

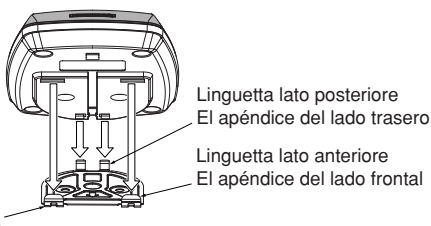
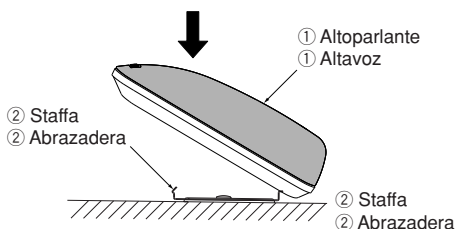

2. Inserire le due linguette del lato posteriore della staffa ② nei due fori posteriori dell'altoparlante.

2. Inserte los dos apéndices del lado trasero de abrazadera ② en los dos orificios de la parte posterior del altavoz.

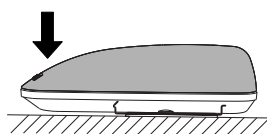
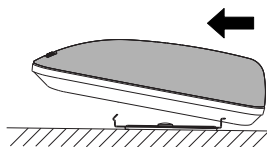

3. Inserire le due linguette del lato anteriore nella staffa ② nei due fori anteriori dell'altoparlante torando il diffusore ① in avanti.

3. Inserte los dos apéndices del lado frontal de abrazadera ② en los dos orificios de la parte frontal del altavoz, tirando del altavoz ① hacia delante.

4. Fissare bene il tutto spingendo verso il basso il davanti dell'altoparlante ①.

4. Fíjelo completamente empujando hacia abajo la parte frontal del altavoz ①.

ATTENZIONE

Non applicare una forte pressione sulla superficie della rete in saran, né premere o spingere; altrimenti il sistema di altoparlanti installato all'interno potrebbe danneggiarsi.

PRECAUCIÓN

No aplique una presión fuerte sobre la superficie de la rejilla de saran y evite asimismo empujarla o apretarla con la mano; de lo contrario, se podría dañar el sistema de altavoces instalado en el interior.

Esempio di installazione dell'amplificatore / Ejemplo de montaje del amplificador

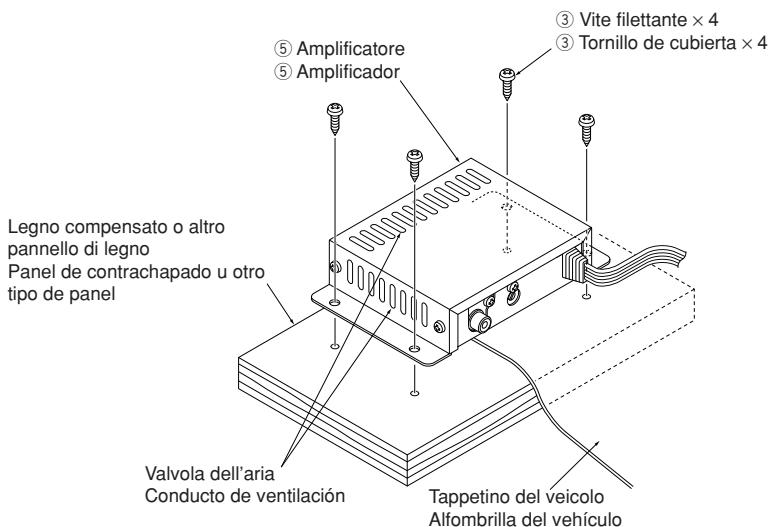

1. Preparate un pezzo di legno compensato o altro legno e posizionate lo stesso sotto il tappetino del veicolo.

2. Usate le viti filettanti in dotazione (ϕ 4 x 16) ③ ed installate l'amplificatore.

1. Prepare un panel de contrachapado grueso u otro panel y colóquelo debajo de la alfombra del vehículo.

2. Utilice los tornillos de cubierta provistos (ϕ 4 x 16) ③ y monte el amplificador.

Assicuratevi di:

Effettuare il fissaggio in modo ben saldo per garantire la sicurezza dell'unità.

Asegúrese de:

Sujetar firmemente por motivos de seguridad.

ATTENZIONE

Le valvole dell'aria sono aperte per disperdere il calore dell'amplificatore. Se queste valvole vengono bloccate, la parte interna dell'unità si surriscalda e si può danneggiare. Fate attenzione a non bloccare le valvole.

PRECAUCIÓN

Para eliminar el calor, los conductos de ventilación del amplificador están bien abiertos. Si se bloquean estos conductos, el interior de la unidad se sobrecalentará y puede resultar dañado. Tenga cuidado de no bloquear los conductos de ventilación.

Collegamento / Conexión

Se non c'è nessun terminale di controllo dell'alimentazione nell'unità centrale, collegate i fili blu e bianco alla linea accessoria (linea di posizione ACC della chiave di accensione).

Si no hubiera ningún terminal de control de alimentación en el centro de la unidad, conecte los cables azul y blanco a la línea accesoria (línea de posición ACC de la llave de contacto).

Questo esempio è per il collegamento dell'uscita per il diffusore centrale da un processore Surround separato a 5.1 canali. Se si riceve il segnale direttamente da un'unità centrale, seguire le istruzioni del manuale dell'unità centrale stessa.

Este ejemplo de conexión es para sacar la salida de altavoz central de un procesador de sonido Surround de 5,1 canales independiente. Cuando saque la salida directamente desde la unidad central, siga el manual de instrucciones de la unidad central.

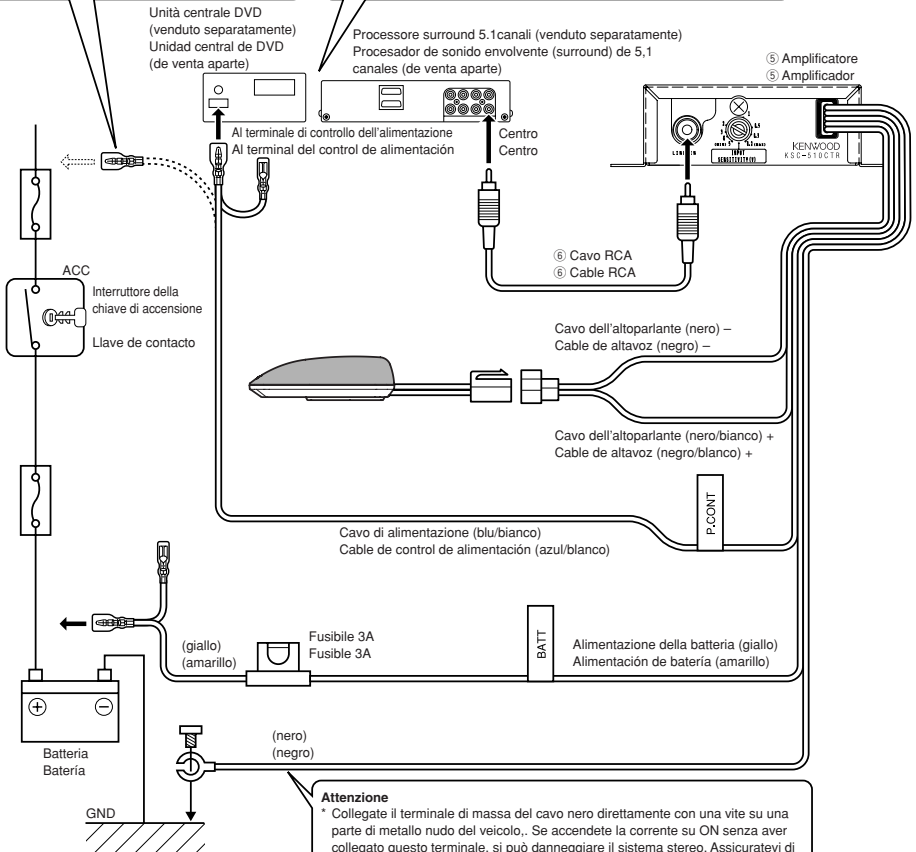

Attenzione

* Collegate il terminale di massa del cavo nero direttamente con una vite su una parte di metallo nudo del veicolo. Se accendete la corrente su ON senza aver collegato questo terminale, si può danneggiare il sistema stereo. Assicuratevi di collegarlo. Inoltre, i pannelli di metallo verniciati non sono messi a terra e non funzioneranno correttamente. Fate attenzione a questo.

Precaución

* Conecte el terminal del cable de tierra negro directamente con un tornillo a una parte metálica sin pintar del vehículo. La activación de la alimentación (ON) sin conectar este terminal está relacionada con daños del sistema estéreo. Asegúrese de conectarlo. Además, los paneles metálicos pintados, etc. no tienen masa a tierra y no funcionarán correctamente. Tenga cuidado con esta situación.

Funzionamento / Manejo

Nomenclatura

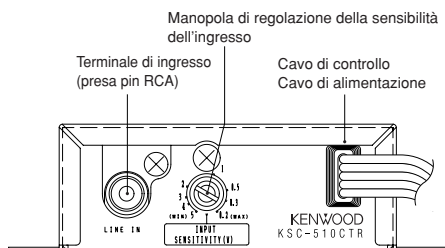

Funzionamento principale

Girate la manopola della sensibilità dell'ingresso usando un cacciavite a testa piatta e regolate il suono secondo il vostro gusto personale.

Sostituzione del fusibile

Sostituite il fusibile solo con uno dall'ampereaggio specificato.

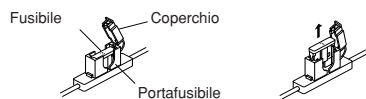

- Rimozione: 1. Aprire il coperchio.
2. Prenderlo con pinze e tirare.

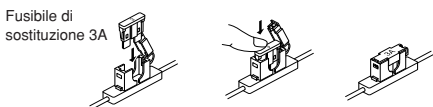

- Installazione: 1. installate il fusibile delicatamente nel portafusibile e premetelo completamente verso l'interno con il dito.
2. Chiudere il coperchio.

ATTENZIONE

Assicuratevi di sostituire il fusibile con uno dallo stesso amperaggio. Questo è un fusibile da 3A.

Nombre de las partes

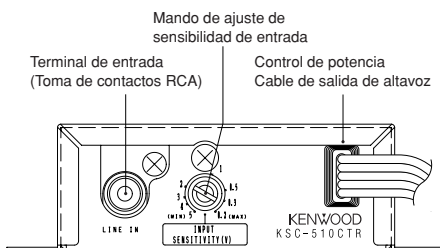

Funzionamento básico

Gire el mando de sensibilidad de entrada con un destornillador de punta plana y ajuste el sonido según sus deseos.

Cambio de fusibles

Realice el cambio con fusibles de la capacidad especificada.

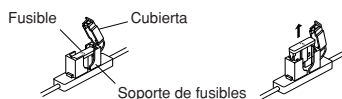

- Extracción: 1. Abra la cubierta.
2. Tómelo con unos alicates y tire hacia arriba.

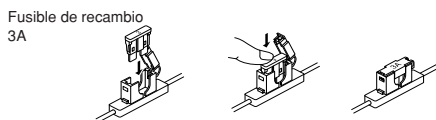

- Insersión: 1. Inserte el fusible suavemente en el soporte de fusibles y empuje a fondo con el dedo.
2. Cierre la cubierta.

PRECAUCIÓN

Asegúrese de realizar el cambio con fusibles de la misma capacidad (amperaje) tal como se indica en el fusible. Este producto es de 3A.

Se credete che l'unità sia guasta ... (Localizzazione dei guasti) / Usted cree que no funciona... (Solución de problemas)

L'unità non funziona correttamente e voi credete che sia guasta, ma prima di richiedere dei lavori di assistenza tecnica, controllate la seguente lista a seconda del problema in questione.

Problema	Causa	Rimedio
Nessun suono	Fate riferimento alla scheda 1	Fate riferimento alla scheda 1
Il suono è troppo basso (alto)	La manopola della sensibilità dell'ingresso non è stata posizionata nella posizione giusta.	Fate riferimento alla sezione [Funzionamento] Funzionamento principale
La qualità sonora è cattiva (il suono è distorto).	Il cavo dell'altoparlante è premuto da una vite nei veicolo.	Controllate il cavo dell'altoparlante

[Scheda 1]

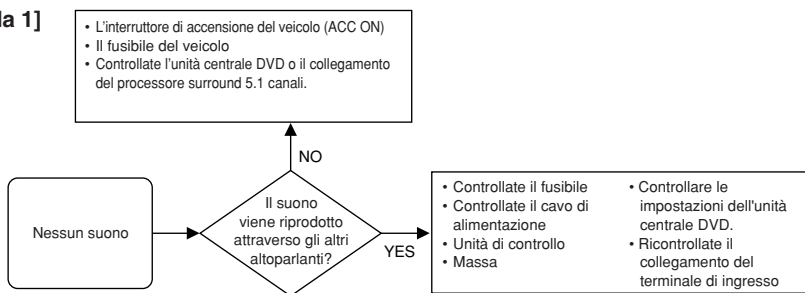

La unidad no funciona correctamente y usted cree que tiene un fallo, pero antes de solicitar el servicio técnico, realice la comprobación una vez más según sea el problema.

Problema	Causa	Solución
No hay sonido	Remítase a la tabla 1	Remítase a la tabla 1
El sonido es demasiado bajo (alto)	El mando de sensibilidad de entrada no está ajustado en la posición correcta.	Remítase a [Manejo] Manejo básico
La calidad del sonido es baja (el sonido es distorsionado).	El cable de altavoz está acogido por un tornillo del vehículo.	Compruebe el cable de altavoz

[Tabla 1]

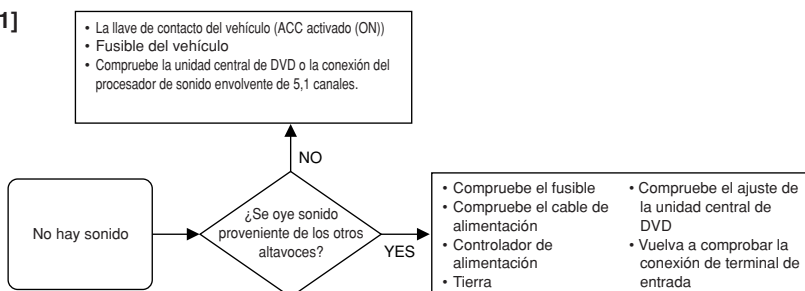

Valori nominali / Valor nominal

ATTENZIONE

I seguenti valori nominali ed il design sono soggetti a modifiche senza preavviso.

Formato	Altoparlante centrale attivo
[Unità amplificatore]	
Uscita massima	20 W
Uscita nominale	10 W (4 Ω , 10 %THD)
Alimentazione	CC14,4 V (Gamma operativa 10,5 – 16V)
Consumo corrente massimo	2,5 A
Capacità del fusibile	3 A
Dimensioni esterne	Larghezza 104 mm \times altezza 30 mm \times profondità 70 mm
Peso	300 g
[Unità altoparlante]	
Tipo	Tipo integrato
Ingresso massimo	20 W
Ingresso nominale	10 W
Impedenza	4 Ω
Risposta in frequenza	300 – 25.000Hz
Materiale	Plastica ABS
Altoparlanti usati	Tutta gamma 50 mm
Dimensioni esterne	Larghezza 95 mm \times altezza 39 mm \times profondità 130 mm
Peso	290 g

PRECAUCIÓN

Los valores nominales y el diseño siguientes están sujetos a cambios sin previo aviso.

Formato	Altavoz central activo
[Unidad de amplificador]	
Potencia máxima	20 W
Salida nominal	10 W (4 Ω , 10 %THD)
Alimentación	14.4 V c.c. (Margen de funcionamiento 10.5 – 16 V)
Consumo máximo de corriente	2.5 amperios
Capacidad de fusible	3 A
Dimensiones externas	Ancho 104 mm \times altura 30 mm \times profundidad 70 mm
Peso	300 g
[Unidad de altavoz]	
Tipo	Tipo cerrado
Entrada máxima	20 W
Entrada nominal	10 W
Impedancia	4 Ω
Respuesta de frecuencia	300 – 25,000 Hz
Material	ABS plástico
Altavoces utilizados	Gama completa 50 mm
Dimensiones externas	Ancho 95 mm \times altura 39 mm \times profundidad 130 mm
Peso	290 g

KENWOOD