

**SAMSUNG**

SM-T310

# Erabiltzailearen eskuliburua

**Euskaltelek itzultako eta  
ekoiztutako eskuliburua**



[www.samsung.com](http://www.samsung.com)

# Eskuliburuari buruz

Gailu honek Samsungen estandar altuetan eta esperientzia teknologikoan oinarritutako komunikazio-eta entretenimendu-zerbitzuak eskaintzen ditu. Gailuaren funtzioak zehatz deskribatzeko berariaz diseinatua da erabiltzailearen eskuliburu hau.

- Gailua erabiltzen hasi aurretik, irakurri eskuliburu hau, erabilera zuzena eta segurua bermatzeko.
- Deskribapenak gailuaren aurrez zehaztutako doikuntzei buruzkoak dira.
- Gerta daiteke irudiak eta pantaila-irudiak ez izatea produktu errealak dituen berak.
- Baliteke eskuliburu honen edukia eta azken produktua edo zerbitzu-hornitzaile edo -transmisio-reek emandako softwarea desberdinak izatea. Hala bada, ez da aurrez jakinaraziko. Eskuliburuaren azken bertsioa eskuratzeko, ikus Samsungen webgunea [www.samsung.com](http://www.samsung.com).
- CPUaren eta RAM memoriaren erabilera handia eskatzen duten edukiek (kalitate handiko edukia) gailuaren errendimendu orokorrari eragiten diote. Baliteke edukiari lotutako aplikazioek behar bezala ez funtzionatzea, gailuaren zehaztapenen eta erabiltzen den inguruaren arabera.
- Baliteke erabilgarri dauden funtzioak eta zerbitzu osagarriak aldatzea, gailuaren, softwarearen edo zerbitzu-hornitzailearen arabera.
- Baliteke aplikazioak eta funtzioak aldatzea, herrialdearen, eskualdearen edo hardware-zehaztapenen arabera. Samsungek ez du bere gain hartzen bera ez den hornitzaile baten aplikazioek eragindako errendimendu-arazoak erantzukizunik.
- Samsungek ez du bere gain hartzen editatutako erregistroak doitzeagatik edo sistema eragileko softwarean aldaketak egiteagatik sor daitezkeen errendimendu- edo bateraezintasun-arazoak ardurarik. Sistema eragilea pertsonalizatzen saiatuz gero, baliteke gailuak edo aplikazioek ondo ez funtzionatzea.
- Softwareak, soinu-iturriek, pantaila-atzealdeak, irudiek eta gailuarekin batera datozen gainerako multimedia-edukiek erabilera-lizentzia mugatua dute. Material horiek helburu komertzialekin edo beste helburu batzuekin erabiltzea egile-eskubideen legeak urratzea da. Erabiltzaileak guztiz erantzule dira multimedia-baliabideak legez kanpo erabiltzen badituzte.

- Gailuarekin datozen aplikazio lehenetsiak eguneratu egin litezke, eta baliteke bateragarri izateari uztea, aurrez jakinarazi gabe. Gailuak dakarren aplikazioen batekin zalantzaren bat badaukazu, jakinarazi Samsungeko zerbitzu-zentro bati. Erabiltzaileak instalatutako aplikazioen kasuan, berriz, jakinarazi dagokion zerbitzu-hornitzaileari.
- Gailuaren sistema eragilea aldatzen baduzu edo iturri ez-ofizialetako softwarea instalatzen baduzu, baliteke gailuak ondo ez funtzionatzea eta datuak kaltetzea edo galtzea. Hori eginez gero, Samsungekiko lizentzia-hitarmena urratzen da, eta bermea ezeztatuta geratzen da.

## Jakinarazpen-ikonoak



**Abisua:** Zu zeu edo beste pertsona batzuk kaltetu ditzaketen egoerak.



**Kontuz:** Zure gailua edo beste tresna batzuk kaltetu ditzaketen egoerak.



**Oharra:** Oharrak, erabilera-gomendioak edo informazio gehigarria.

## Copyrighta

Copyrighta © 2013 Samsung Electronics

Eskuliburu hau egile-eskubideen nazioarteko legeek babesten dute.

Debekatuta dago eskuliburu honen zatiak erreproduzitzea, banatzea, itzultzea edo bidaltzea bitarteko elektroniko edo mekanikoak erabiliz (fotokopiak, grabaketak edo informazioa biltegiatzeko eta berreskuratzeko edozein sistema), Samsung Electronicsek alde aurretik idatzizko baimena ematen ez badu.

## Marka komertzialak

- SAMSUNG eta SAMSUNGen logotipoa Samsung Electronicsen marka erregistratuak dira.
- Google, Inc.-en marka komertzialak dira Google™, Google Maps™, Google Mail™, YouTube™, Google Play™ Store eta Google Talk™-ren logotipoak.
- Bluetooth SIG, Inc.-en marka komertzial erregistratua da Bluetooth®, mundu osoan.
- WiFi Allianceren marka komertzial erregistratuak dira Wi-Fi®, Wi-Fi Protected Setup™, Wi-Fi Direct™, Wi-Fi CERTIFIED™, eta WiFi logotipoa.
- Gainerako marka komertzialak eta egile-eskubideak beren jabeenak dira.

DivX®, DivX Certified® eta haiei lotutako logotipoak Rovi Corporation-en edo haren subsidiarioen marka komertzialak dira, eta lizentziapean erabiltzen dira.



### DIVX VIDEO-RI BURUZ

DivX LLCk, Rovi Corporationen enpresa subsidiarioak, sortutako bideo digitaleko formatua da DivX®. DivX Certified® gailu ofizial bat da hau, eta DivX bideoak erreproduzitzeko gaitasuna aztertzeko proba zorrotzak gairiditu ditu. Joan [www.divx.com](http://www.divx.com) helbidera, zure fitxategiak DivX bideo-formatura bihurtzeko behar duzun informazioa eta software-tresna gehiago eskuratzeko.

### DIVX VIDEO-ON-DEMAND-I BURUZ

DivX Certified® gailu honek erregistratuta egon behar du erositako DivX Video-on-Demand (VOD) filmak erreproduzitzeko. Erregistro-kodea sortzeko, bilatu DivX VOD atala gailuaren konfigurazio-menuan. Joan [vod.divx.com](http://vod.divx.com) helbidera, zure erregistroa osatzeko moduari buruzko informazio gehiago ikusteko.

DivX Certified®-k onartu du HD-ko DivX® bideoak 720 p-rainoko bereizmen handian erreproduzitzeko, premium edukiak barne.

Dolby Laboratories-en lizentziapean fabrikatua. Dolby Laboratories-en marka komertzialak dira Dolby, Dolby Digital Plus eta D bikoitzaren sinboloa.



# Edukia

## Hasteko

- 8 Gailuaren diseinua
- 9 Botoiak
- 10 Kaxaren edukia
- 10 Bateria kargatzea
- 13 Memoria-txartel bat sartzea
- 14 Gailua piztea eta itzaltzea
- 15 Gailuari eustea
- 15 Gailua blokeatzea eta desblokeatzea
- 15 Bolumena doitzea
- 15 Profil isilera aldatzea

## Oinarrizko kontzeptuak

- 16 Jakinarazpen-ikonoak
- 17 Ukipen-pantaila erabiltzea
- 20 Kontrol-mugimenduak
- 22 Leiho ugariko aukera aktibatzea
- 23 Jakinarazpenak
- 23 Doikuntza azkarren panela
- 24 Pantaila nagusia
- 27 Pantaila blokeatua
- 28 Aplikazioak erabiltzea
- 28 Aplikazio-pantaila
- 29 Laguntza
- 30 Testua idaztea

- 32 WiFi sare batera konektatzea
- 33 Kontuak konfiguratzea
- 34 Fitxategiak transferitzea
- 35 Gailua babestea
- 37 Gailua eguneratzea

## Komunikazioa

- 38 Kontaktuak
- 41 Posta elektronikoa
- 43 Google Mail
- 44 Google Talk (Hangouts)
- 44 Google+
- 45 Messenger
- 45 ChatON

## Sareak eta Internet

- 46 Internet
- 47 Chrome
- 48 Bluetootha
- 49 Screen Mirroring
- 50 Samsung Link
- 51 Group Play
- 52 WatchON
- 53 Smart Remote

## Multimedia-baliabideak

- 54 Musika-erreproduzitailea
- 55 Kamera
- 61 Galeria
- 64 Story Album
- 66 Paper Artist
- 67 Bideo-erreproduzitailea
- 68 YouTube
- 69 Flipboard

## Aplikazioen eta multimedia-edukien dendak

- 70 Play Store
- 71 Samsung Apps
- 71 Game Hub
- 72 Music Hub
- 73 Play Books
- 73 Play Movies
- 73 Play Music
- 74 Readers Hub
- 74 Learning Hub

## Tresnak

- 75 Oharrak
- 76 Egutegia
- 78 Dropbox
- 79 Cloud
- 80 Polaris Office
- 82 Alarma
- 83 Munduko erlojua

- 84 Kalkulagailua
- 84 S Itzultzailea
- 85 S Voice
- 86 Google
- 87 Ahots bidezko bilaketa
- 87 Nire fitxategiak
- 88 Deskargak
- 88 TripAdvisor

## Bidaiak eta lekuei buruzko informazioa

- 89 Maps
- 90 Local
- 91 Navigation

## Ezarpenak

- 92 Ezarpenei buruz
- 92 WiFi-a
- 93 Bluetootha
- 93 Datuen erabilera
- 93 Doikuntza gehiago
- 94 Blokeo-modua
- 94 Auto-modua
- 95 Soinua
- 95 Pantaila
- 96 Biltegitratzea
- 97 Energia aurrezte
- 97 Bateria
- 97 Aplikazio-administratzailea
- 97 Kokapen-doikuntzak

98	Blokeo-pantaila
99	Segurtasuna
100	Hizkuntza eta testua sartzea
103	Cloud
103	Segurtasun-kopiak egitea eta berrezartzea
103	Kontua gehitzea
103	Mugimendua
104	Ahots-kontrola
104	Osagarria
104	Eguna eta ordua
105	Erabilgarritasuna
106	Gailuari buruz
106	Googleren doikuntzak

## Arazoak konpontzea

# Hasteko

## Gailuaren diseinua

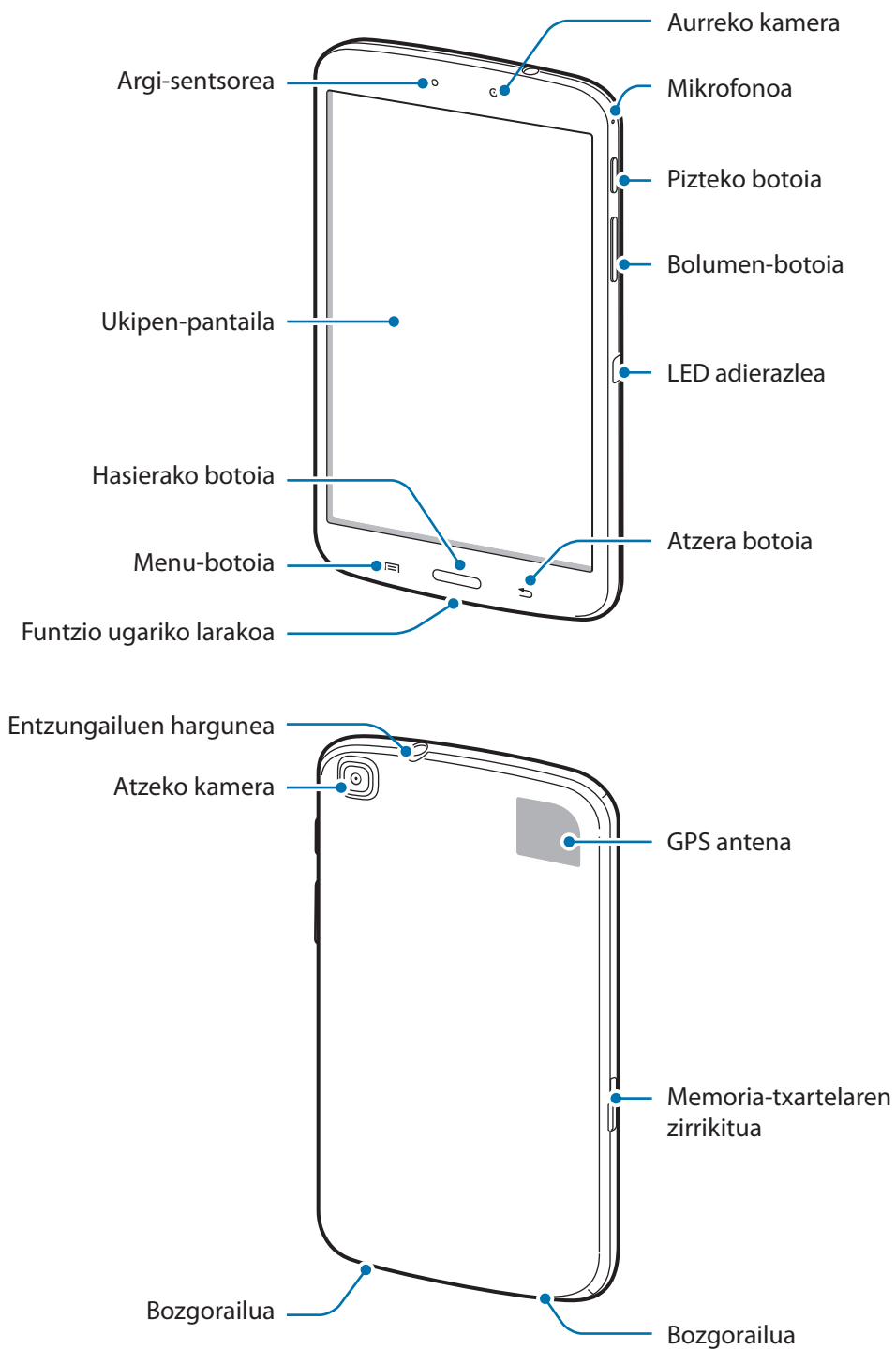









- Ez estali antena eskuekin edo beste objekturen batekin. Baliteke konektagarritasun-ara-  
zoak eragitea edo bateria agortzea.
- Ez erabili pantaila-babeslerik. Sentsoreak ez du ondo funtzionatzen.
- Ukipen-pantailak ez du urik ukitu behar. Litekeena da ukipen-pantailak ongi ez funtzio-  
natzea ingurune hezeetan edo bustitzen denean.

## Botoiak

Botoia	Funtzioa
 <b>Pizteko botoia</b>	<ul style="list-style-type: none"> <li>• Luze sakatu telefonoa pizteko eta itzaltzeko.</li> <li>• Gailuak errore handiak izaten baditu, eseki egiten bada edo izoz- tuta geratzen bada, sakatu 8-10 segundoz, gailua berrabiarazteko.</li> <li>• Sakatu teklatua blokeatzeko edo desblokeatzeko. Ukipen-pan- taila itzaltzen denean, gailua blokeo-moduan geratzen da.</li> </ul>
 <b>Menu-botoia</b>	<ul style="list-style-type: none"> <li>• Ukitu uneko pantailan erabilgarri dauden aukeren zerrenda irekitzeko.</li> <li>• Luze sakatu pantaila nagusia, Google search abiarazteko.</li> </ul>
 <b>Hasierako botoia</b>	<ul style="list-style-type: none"> <li>• Sakatu pantaila nagusira itzultzeko.</li> <li>• Luze sakatu azkena erabilitako aplikazioen zerrendara joateko.</li> </ul>
 <b>Aurrekoa</b>	<ul style="list-style-type: none"> <li>• Ukitu aurreko pantailara itzultzeko.</li> </ul>
 <b>Bolumen-botoia</b>	<ul style="list-style-type: none"> <li>• Sakatu gailuaren bolumena doitzeko.</li> </ul>

## Kaxaren edukiak

Elementu hauek dituzu produktuaren kaxan:

- Gailua
- Bizkor hasteko gida



- Gailuarekin batera datozen elementuak eta eskuragarri dauden osagarriak desberdinak izan daitezke lekuaren edo zerbitzu-hornitzailearen arabera.
- Gailuarekin batera emandako elementuak gailu horretarako berariaz diseinatuta daude, eta gerta daiteke beste gailu batzuekin bateragarriak ez izatea.
- Itxura eta zehaztapenak aldatu egin litezke aurretik jakinarazi gabe.
- Hainbat osagarri eros ditzakezu Samsungen tokiko hornitzailearen bidez. Erosi aurretik, ziurtatu gailuarekin bateragarriak direla.
- Gerta liteke beste osagarri batzuk ez izatea bateragarriak gailu honekin.
- Samsungek onartutako osagarriak soilik erabili. Onartu gabeko osagarriak erabiltzeagatik sortzen diren funtzionamendu-akatsak ez ditu estaltzen berme-zerbitzuak.
- Osagarrien eskuragarritasuna aldatu egin liteke, enpresa fabrikatzaileen arabera. Eskuragarri dauden osagarriei buruzko informazio gehiago nahi izanez gero, ikus Samsungen web-gunea.

## Bateria kargatzea

Erabili kargagailua bateria kargatzeko, gailua lehen aldiz erabili aurretik.



Samsungek onartzen dituen kargagailuak, bateriak eta kableak soilik erabili. Onartu gabeko kargagailu edo kableek bateria leherrarazi edo gailua kaltetu lezakete.



- Bateriaren maila baxua denean, gailuak ohartarazpen-tonua igortzen du, eta bateria baxu dagoela dioen mezua bistaratzen du.
- Bateria batere kargarik gabe badago, ezingo duzu gailua piztu kargagailua konektatu eta berehala. Utzi bateria deskargatua minutu batzuez kargatzen, gailua berriro piztu aurretik.

## Kargagailuarekin kargatzea

Konektatu USB kablea USB korrante-egokigailura, eta, gero, konektatu USB kablearen muturra erabilera ugariko larakoari.

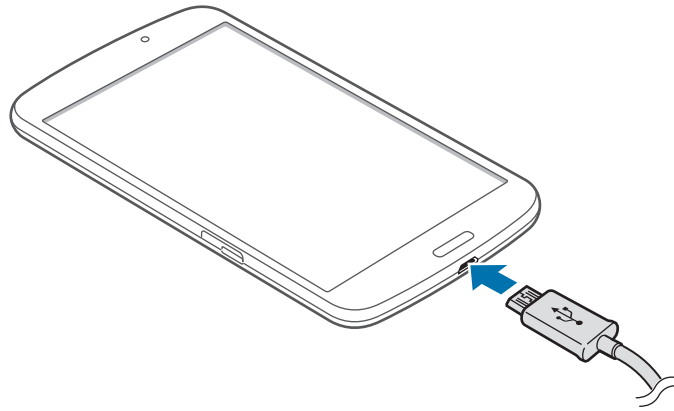

Kargagailua gaizki konektatzen baduzu, baliteke gailuari kalte larriak eragitea. Okerreko erabilerak eragindako kalteak ez dira bermean sartzen.



- Gailua erabil dezakezu kargatzen ari dela, baina baliteke guztiz kargatzeko denbora gehiago behar izatea.
- Gailuak, kargatzen ari dela, elikadura ezegonkorra jasotzen badu, gerta daiteke ukipen-pan-tailak ez funtzionatzea. Hori gertatzen bada, deskonektatu kargagailua gailutik.
- Kargatzen ari den bitartean, gerta liteke gailua berotzea. Hori normala da, eta ez du eraginik telefonoaren bizitza erabilgarrian edo errendimenduan. Bateria ohikoa baino gehiago berotzen bada, baliteke kargagailuak kargatzeari uztea.
- Gailua behar bezala kargatzen ez bada, eraman ezazu kargagailuarekin batera Samsungen zerbitzu-zentro batera.

Gutziz kargatu ondoren, deskonektatu gailua kargagailutik. Deskonektatu kargagailua; lehenengo gailutik, eta, gero, elektrizitate-hargunetik.



Kargagailuak ez du pizteko eta itzaltzeko etengailurik, eta, beraz, ez du elektrizitate-hornidura eteteko aukerarik; horren ondorioz, erabiltzaileak kendu behar du kargagailua saretik. Gainera, konektatuta dagoenean, entxufetik gertu egon behar du. Energia aurrezteko, deskonektatu kargagailua erabiltzen ari ez zarenean.

## Bateriaren karga-egoera ikustea

Gailua itzalita badago edo kargatzen ari bada, ikono hauetan agertzen da bateriaren karga-maila.



Kargatzen



Kargatuta

## Bateria-kontsumoa murriztea

Bateria aurrezten laguntzen duten zenbait funtzio ditu gailuak. Gailu horiek pertsonalizatu eta bigarren mailako funtzioak desaktibatuz gero, denbora gehiago iraugo dizu gailuak karga batetik bestera.

- Gailua erabiltzen ari ez bazara, aldatu modu inaktibora, pizteko tekla sakatuta.
- Itxi behar ez dituzun aplikazioak, ataza-kudeatzailearen bidez.
- Desaktibatu bluetootharen funtzioa.
- Desaktibatu WiFi funtzioa.
- Desaktibatu aplikazioen sinkronizazio automatikoa.
- Murriztu atzealdeko argiztapeneko denbora.
- Murriztu pantailaren distira.

## Memoria-txartel bat sartzea

Gehienez ere 64 GB-ko gaitasuna duten memoria-txartelak onartzen ditu gailuak. Fabrikatzailearen eta memoria-txartel motaren arabera, baliteke txartel batzuk gailuarekin bateragarriak ez izatea.



- Baliteke memoria-txartel guztiak ez izatea gailuarekin guztiz bateragarriak. Bateragarria ez den memoria-txartel bat erabiltzen baduzu, baliteke gailua edo memoria-txartela hondatzea, baita txartelean gordetako datuak hondatzea ere.
- Ziurtatu memoria-txartela norabide egokian sartu duzula.



- Memoria-txarteletan, FAT fitxategi-egitura soilik onartzen du gailuak. Fitxategi-sistema ezberdin batekin formateatu den txartel bat txertatzen baduzu, berriz formateatzeko eskatu-ko dizu gailuak.
- Datuak sarri idazten eta ezabatzen arituz gero, memoria-txartelaren bizitza erabilgarria murriztu egiten da.
- Gailuan memoria-txartel bat sartzen duzunean, memoria-txartelaren fitxategi-direktorioa **SD memory card** karpetan agertuko da, barne-memoriaren barruan.

1 Sartu memoria-txartel bat, urre-koloreko kontaktuak beherantz begira dituela.

2 Sartu memoria-txartela artekan, bere lekuan geratu arte.

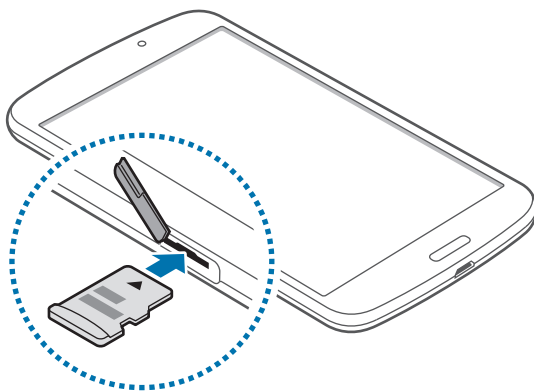

## Memoria-txartela kentzea

Memoria-txartel bat kendu aurretik, desmuntatu, seguru erauzteko. Pantaila nagusian, ukitu **Aplikazioak** → **Ezarpenak** → **Gailua** → **Muntatu SD txartela**

Egin bultza memoria-txartelari gailutik irten arte, eta, gero, atera.



Ez kendu memoria-txartela gailua informazioa transferitzen edo informaziora sartzen ari den bitartean. Baliteke datuak galtzea edo kaltezea, edo memoria-txartela edo gailua bera kaltezea. Samsungek ez du bere gain hartzen memoria-txartelak gaizki erabili eta kaltezearen ondorioz sortutako galeren (datu-galerak, adibidez) ardurarik.

## Memoria-txartela formateatzea

Baliteke ordenagailu batean formateatutako memoria-txartel bat ez izatea bateragarria gailuarekin. Formateatu memoria-txartela gailuan.

Pantaila nagusian, hautatu **Aplikazioak** → **Ezarpenak** → **Gailua** → **Formateatu SD txartela** → **Formateatu SD txartela** → **Guztiak ezabatu**.



Memoria-txartela formateatu aurretik, gogoan izan gailuan gordetako datu garrantzitsu guztien segurtasun-kopia egin behar dela. Fabrikatzailearen bermeak ez ditu estaltzen erabiltzaileen ekintzek eragindako datu-galerak.

## Gailua piztea eta itzaltzea

Gailua lehen aldiz piztean, jarraitu pantailako argibideei gailua konfiguratzeko.

Gailua pizteko, luze sakatu pizteko botoia segundo batzuez.

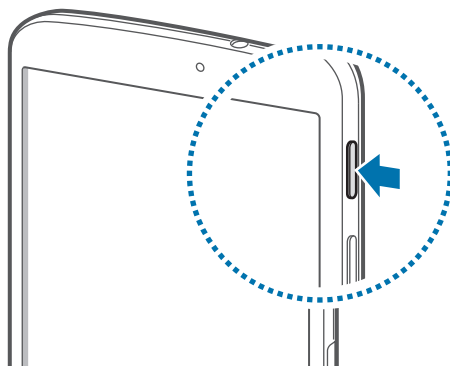



- Bete langile ofizialek egindako ohar eta argibide guztiak haririk gabeko gailuak debekatuta dauden eremuetan (hegazkinetan eta ospitaleetan, adibidez) zaudenean.
- Harririk gabeko funtzioak desaktibatzeko, luze sakatu pizteko botoia, eta ukitu **Hegaldi modua**, haririk gabeko funtzioak desaktibatzeko.

Gailua itzaltzeko, luze sakatu pizteko botoia, eta ukitu **Itzalita**.

## Gailuari eustea

Ez estali antena eskuekin edo beste objekturen batekin. Baliteke konektagarritasun-arazoak eragitea edo bateria agortzea.

## Gailua blokeatzea eta desblokeatzea

Erabili behar ez baduzu, blokeatu gailua, nahi gabe ezer ez zapaltzeko. Pizteko botoia sakatzen baduzu, pantaila itzali egingo da, eta gailua blokeo-modura igaroko da. Denbora jakin batez gailua erabili behar ez baduzu, blokeatu egingo da automatikoki.

Gailua blokeatzeko, sakatu pizteko botoia edo hasierako botoia, eta mugitu azkar hatza edozein norabidetan pantailaren desblokeatze-eremuan, pantailaren behealdean.

## Bolumena doitzea

Sakatu bolumen-tekla gora edo behera melodiaren edo soinuaren bolumena doitzeko musika edo bideoak erreproduzitzen dituzun bitartean.

## Profil isilera aldatzea











Erabili metodo hauetako bat:

- Luze sakatu bolumen-tekla beherantz, gailua profil isilera igaro arte.
- Luze sakatu pizteko tekla, eta, gero, ukitu **Isilarazi**.
- Ireki jakinarazpen-panela (pantailaren goiko aldean), eta ukitu **Soinua**.

# Oinarrizko kontzeptuak

## Jakinarazpen-ikonoak

Pantailaren goiko aldean ageri diren ikonoek gailuaren egoerari buruzko informazioa ematen dute. Taula honetan jasotzen dira ikono ohikoenak.

Ikonoa	Esanahia
	WiFi-a konektatuta
	Bluetootha aktibatuta
	GPSa aktibatuta
	Sarearekin sinkronizatuta
	Ordenagailu batekin konektatuta
	Alarma aktibatuta
	Modu isila aktibatuta
	Hegazkin-modua aktibatuta
	Errore bat gertatu da edo kontuz ibili behar da
	Bateriaren kargatze-maila



## Ukipen-pantaila erabiltzea

Hatzak bakarrik erabili ukipen-pantailarako.



- Ukipen-pantailak ez du ukitu behar beste gailu elektrikorik. Deskarga elektrostatikoez ukipen-pantailaren funtzionamenduan eragin dezakete.
- Ukipen-pantailak ez du urik ukitu behar. Litekeena da ukipen-pantailak ongi ez funtzionatzea ingurune hezeetan edo bustitzen denean.
- Ukipen-pantailak kalterik izan ez dezan, ez ukitu objektu puntadunekin, eta ez sakatu gehiegi hatzekin.
- Ukipen-pantaila denbora luzez inaktibo utziz gero, baliteke isla-irudiak (erretakoak) edo mamu-itxurakoak agertzea. Gailua erabili behar ez baduzu, itzali ukipen-pantaila.

## Hatzarekin keinuak egitea

### Ukitzea

Aplikazio bat irekitzeko, menuko elementu bat aukeratzeko, pantailako botoi bat sakatzeko edo pantailako teklatuarekin karaktere bat idazteko, ukitu hatzarekin.

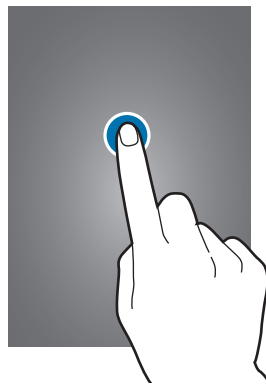



## Lerratzea

Lerratu pantaila nagusia edo aplikazio-pantaila ezkerrera edo eskuinera, beste panel bat ikusteko. Lerratu pantaila gora edo behera webgune batean edo zerrenda batean mugitzeko; adibidez, kontaktu-zerrendan.

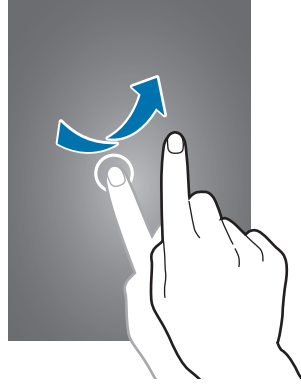

## Atximur egitea

Bereizi bi hatz webgune batean, mapa batean edo irudi batean, zooma handitzeko. Zooma txikitzeko, berriz, elkartu itzazu.

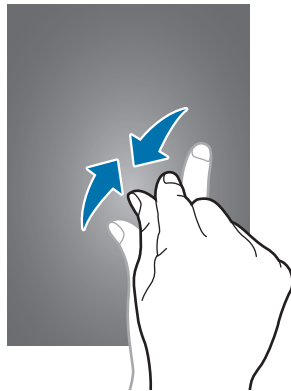

## Kontrol-mugimenduak

Mugimendu sinpleei esker, gailua erraz kontrola daiteke.

Mugimenduak erabili aurretik, ziurtatu mugimendu-funtzioa aktibatuta dagoela. Pantaila nagusian, ukitu **Aplikazioak** → **Ezarpenak** → **Mugimendua**, eta, ondoren, arrastatu pantailaren goiko eskuineko aldean dagoen etengailua eskuinerantz.

### Pantaila biratzea

Aplikazio askok ematen dute aukera bertikalean edo horizontalean bistartzeko. Gailua biratzen baduzu, pantaila automatikoki doituko da norabide berrira egokitzeko.

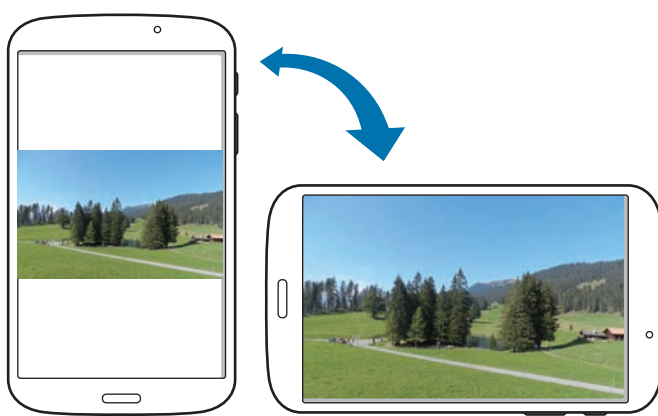

Pantailak automatikoki biratzerik nahi ez baduzu, ireki jakinarazpen-panela, eta ezeztatu **Pantaila biraketa** hautapena.



- Aplikazio batzuek ez dute ematen pantaila biratzeko aukerarik.
- Aplikazio batzuek pantaila desberdinak bistaratzen dituzte norabidearen arabera. Ikuspegi horizontalean, kalkulagailua kalkulagailu zientifiko bihurtzen da.

## Lerratzea

Lerratu eskua pantailaren gainetik irudi bat hartzeko. Irudia **Galeria** → **Screenshots** aukeran gordeko da. Zenbait aplikazio erabili bitartean ezin da hartu pantaila-irudirik.

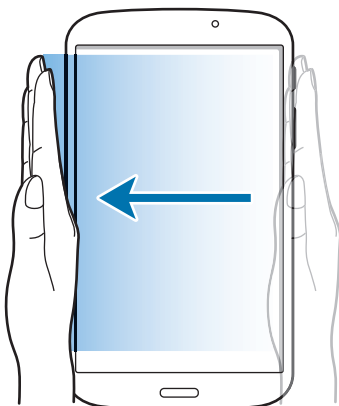

## Estaltzea

Estali pantaila eskuarekin multimedia-erreprodukzioa geldiarazteko.

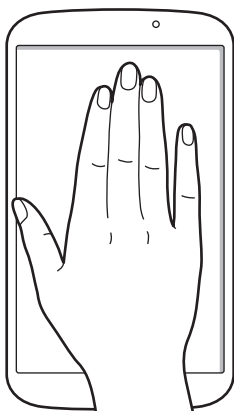

## Leiho ugariko aukera aktibatzea



Erabili funtzio hau pantailan bi aplikazio aldi berean exekutatzeko.



- Leiho ugariko aukeraren panelean dauden aplikazioak soilik exekutatu ahal izango dituzu.
- Multimedia-fitxategiak dituzten aplikazioak martxan jartzean, bi fitxategien soinua erreproduzituko da.
- Baliteke funtzio hori erabilgarri ez egotea, herrialdearen edo zerbitzu-hornitzailearen araberak.

Leiho ugariko aukera erabiltzeko, aplikazio-pantailan, ukitu **Ezarpenak** → **Pantaila**, eta, gero, hautatu **Multi window**.

## Leiho ugariko aukeraren panela erabiltzea

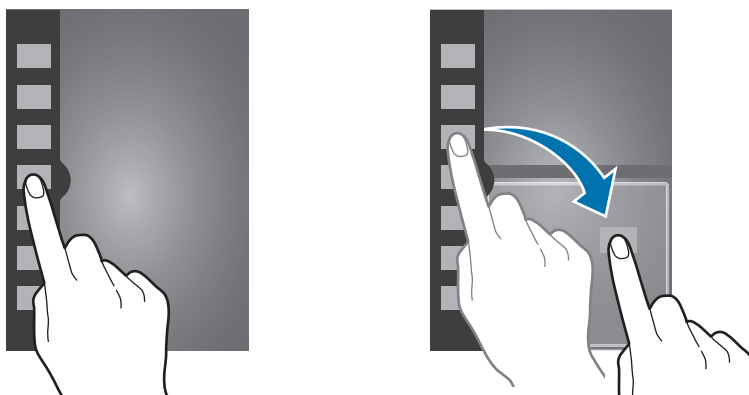

Leiho ugariko aukeraren panelak aktibatzeko, luze sakatu . Pantailaren ezkerreko aldean bistaratuko da leiho ugariko aukeraren panela. Aukeratu aplikazio bat, eta, gero, arrastatu beste aplikazio bat beste kokapen bateraino. Leiho ugariko aukeraren panela desaktibatzeko, luze sakatu berriro .





Panelen tamaina doitzeko, arrastatu barra gora edo behera aplikazio-panelean.

Ukitu panelaren adierazlea, panela ezkutatzeko edo bistartzeko. Luze sakatu adierazlea, eta arrastatu pantailaren ezkerreko edo eskuinera, panela lekuz aldatzeko. Panel bat ezkutatuta badago, luze sakatu adierazlea, eta arrastatu gora edo behera, adierazlea lekuz aldatzeko.

## Leiho ugariko aplikazioak erabiltzea

Leiho ugariko aplikazioak erabili bitartean, ukitu  edo , eta erabili aukera hautetako bat:

-  : leiho ugariko aplikazioen kokapena txandakatzeko.
-  : leihoa maximizatzeko, pantailara egokitu dadin.
-  : aplikazioa ixteko.

## Jakinarazpenak

Jakinarazpen-ikonoak pantailaren goiko aldeko egoera-barran agertzen dira, mezu berrien, egutegiko gertaeren, gailuaren egoeraren eta beste gauza askoren berri emateko. Arrastatu kurtsorea behe-rantz egoera-barratik, jakinarazpen-panela irekitzeko. Alerta gehiago ikusteko, mugitu zerrenda. Jakinarazpen-panela ixteko, arrastatu gorantz pantailaren behealdean dagoen barra.

## Doikuntza azkarren panela

Doikuntza azkarren panelean, gailuaren gaur egungo doikuntzak ikus ditzakezu. Arrasatu hatza behe-rantz egoera-barran, ukitu  doikuntza azkarren panela irekitzeko, eta, gero, erabili aukera hauek:

- **Wi-Fi:** WiFi funtzioa aktibatzeke eta desaktibatzeke.
- **GPS:** GPS funtzioa aktibatzeke edo desaktibatzeke.
- **Irakur. modua:** Irakurtzeko modua aktibatzeke edo desaktibatzeke. Irakurtzeko moduan, gailuak begiak babesten dizkizu gaez irakurtzen duzunean. Erabili nahi dituzun aplikazioak hautatzeko, ukitu **Ezarpenak** → **Pantaila** → **Irakurketa modua**.
- **Soinua:** Modu isila aktibatzeke edo desaktibatzeke.
- **Pantaila biraketa:** Gailua biratzen duzunean interfazea ere bira dadin edo bira ez dadin konfiguratzeko.
- **Bluetooth:** Bluetootharen funtzioa aktibatzeke edo desaktibatzeke.

- **Blokeo modua.** Blokeo-modua aktibatzeke edo desaktibatzeke. Blokeo-moduan, gailuak blokeatu egingo ditu jakinarazpenak. Zein jakinarazpen blokeatu nahi dituzun aukeratzeko, ukitu **Ezarpenak** → **Blokeo modua**.
- **Bateria aurrez.:** Energia aurrezteko modua aktibatzeke edo desaktibatzeke.
- **Screen Mirroring:** Pantaila partekatzeke funtzioa aktibatzeke edo desaktibatzeke.
- **Multi window:** Leiho ugariko aukera erabiltzeke.
- **Gidatze modua:** Gidatzeko modua aktibatzeke edo desaktibatzeke.
- **Egonal. azkarra:** Egonaldi adimendunaren funtzioa aktibatzeke edo desaktibatzeke.
- **Sinkron.:** Aplikazioen sinkronizazio automatikoa aktibatzeke edo desaktibatzeke.
- **Hegaldi modua:** Hegazkin-modua aktibatzeke edo desaktibatzeke.



Eskuragarri dauden aukerak aldatu egin litezke lurraldearen edo zerbitzu-hornitzailearen arabera.

Doikuntza bizkorren panelaren aukerak berriro antolatzeke, ireki doikuntza bizkorren panela, ukitu , eta, gero, ukitu eta arrastatu elementu bat beste norabait.

## Pantaila nagusia

Gailuaren funtzio guztietara sartzeko abiapuntua da pantaila nagusia. Jakinarazpen-ikonoak, widgetak, aplikazioetarako lasterbideak eta beste funtzio asko ditu.

Pantaila nagusiak hainbat panel izan ditzake. Joan ezkerrera edo eskuinera, panel gehiago ikusteko.

## Elementuak antolatzea

### Aplikazio-ikono bat gehitzea

Pantaila nagusian, ukitu **Aplikazioak**, luze sakatu aplikazio baten ikonoa, eta, gero, arrastatu panel baten aurrebistaraino.



## Elementu bat gehitzea

Pertsonalizatu pantaila nagusia widgetak, karpetak edo panelak gehituta.

Luze sakatu pantaila nagusiaren eremu hutsa, eta, gero, aukeratu kategoria hauetako bat:

- **Aplikazioak eta widgetak:** Pantaila nagusira widgetak edo aplikazioak eransteko.
- **Karpeta:** Karpeta berri bat sortzeko.
- **Orria:** Pantaila nagusiari beste panel bat gehitzeko.

## Elementu bat lekuz aldatzea

Luze sakatu elementu bat, eta arrastatu kokaleku berri batera. Beste panel batera eramateko, arrastatu pantailaren alboetako bateraino.

## Elementu bat ezabatzea

Luze sakatu elementu bat, eta arrastatu zakarrontziraino (pantaila nagusiaren goiko aldean dago). Zakarrontzia gorri jartzen denean, askatu elementua.

## Panelak antolatzea

### Panel berri bat gehitzea

Ukitu  → **Orria editatu** → .

### Panel bat lekuz aldatzea

Ukitu  → **Orria editatu**, luze sakatu panel baten aurrebista, eta, gero, arrastatu beste kokapen bateraino.

### Panel bat ezabatzea

Ukitu  → **Orria editatu**, luze sakatu panel baten aurrebista, eta arrastatu zakarrontzira (pantailaren goiko aldean dago).

## Pantaila-atzealde bat definitzea

Definitu gailuan gordeta daukazun irudi bat edo argazki bat pantaila nagusirako atzealde gisa.

Pantaila nagusian, ukitu  → **Ezarri pantaila atzealdea** → **Hasierako pantaila**, eta, gero, aukeratu hauetako bat:

- **Galeria.** Gailuaren kamerarekin ateratako argazkiak edo Internetetik deskargatutako irudiak ikusteko.
- **Horma paper animatuak.** Irudi animatuak ikusteko.
- **Pantaila atzealdea.** Pantaila-atzealdeko irudiak ikusteko.

Gero, aukeratu irudi bat, eta ukitu **Ezarri hor. pap.** Bestela, aukeratu irudi bat, aldatu tamaina markoa arrastatuz, eta, gero, ukitu **Egina**.

## Widgetak erabiltzea

Widgetak aplikazio txikiak dira, eta funtzio eta informazio erabilgarri ugari eskaintzen dute pantaila nagusian. Erabiltzeko, gehitu widgetak pantaila nagusiko widgeten paneletik.



- Widget batzuk web-zerbitzuetara konektatzen dira. Widget web bat erabiltzean, baliteke kargu gehigarriak kobratzea.
- Eskuragarri dauden jokoak aldatu egin daitezke lurraldearen edo zerbitzu-hornitzailearen arabera.

## Pantaila nagusiari widgetak eranstea

Pantaila nagusian, ukitu **Aplikazioak** → **Widgetak**. Zoaz ezkerrera edo eskuinera widgeten panelean, eta, gero, luze sakatu widget bat, pantaila nagusiari gehitzeko.

## Doikuntzetarako lasterbidearen widgeta erabiltzea

Pantaila nagusian, ukitu **Aplikazioak** → **Widgetak**, eta, gero, luze sakatu **Ezarpen lasterbideak**, doikuntza-aukeren zerrenda bat irekitzeko. Aukeratu doikuntza-aukera bat, pantaila nagusiari gehitzeko lasterbide gisa.

## Pantaila blokeatua

Pantaila blokeatuarekin, gailua erabiltzen ari ez zarenean nahi gabeko eragiketak egitea saihesten da, eta behar diren widgetak gehitzeko aukera ere ematen du.

### Widgetak gehitzea

Pantaila blokeatuarekin widgetak erabiltzeko, aplikazio-pantailan, ukitu **Ezarpenak** → **Bloketau pantaila**, eta, gero, hautatu **Askotariko widgetak**.



Segurtasun-ezaugarriak aktibatu badituzu, ezingo dituzu erabili widgetak pantaila blokeatuan.

Ukitu widgeten panelaren eremua; pantailaren goiko aldean dago. Joan ezkerrera, azken orrialderaino, ukitu **+**, eta, gero, aukeratu widget bat pantaila nagusiari gehitzeko.

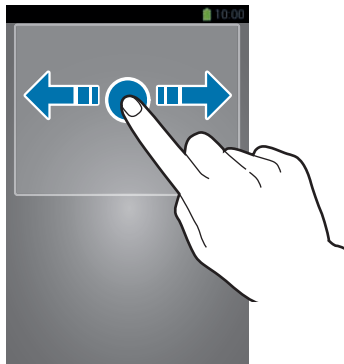

### Panelak antolatzea

#### Panel bat lekuz aldatzea

Widgeten panelaren eremuan, zoaz ezkerrera edo eskuinera, luze sakatu panel baten aurrebista, eta arrastatu beste toki batera.

#### Panel bat ezabatzea

Widgeten panelean, joan ezkerrera edo eskuinera, luze sakatu panel baten aurrebista, eta, gero, arrastatu zakarrontziraino (pantailaren goiko aldean dago).

## Aplikazioak erabiltzea

Gailuak era askotako aplikazioak erabil ditzake, hasi multimedia-elementuetatik eta Internetera arte.

### Aplikazio bat irekitzea



Pantaila nagusian edo aplikazio-pantailan, aukeratu aplikazio baten ikonoa, irekitzeko.

### Azkena erabilitako aplikazioetatik irekitzea

Luze sakatu hasierako botoia, azkena erabilitako aplikazioen zerrenda irekitzeko. Aplikazio bat irekitzeko, hautatu haren ikonoa.

### Aplikazio bat ixtea

Itxi erabili behar ez dituzun aplikazioak, bateria aurrezteko eta gailuaren errendimenduari eusteko.

Luze sakatu hasierako botoia, ukitu , eta ukitu Amaitu, aplikazio baten ondoan, ixteko. Aktibatuta dauden aplikazio guztiak ixteko, ukitu **Amaitu denak**. Bestela, luze sakatu hasierako botoia, eta ukitu .

## Aplikazio-pantaila

Aplikazio-pantailan, aplikazio guztietako ikonoak daude; baita orain dela gutxi instalatutakoenak ere.

Pantaila nagusian, ukitu **Aplikazioak**, aplikazio-pantaila irekitzeko.

Joan ezkerrera edo eskuinera, panel gehiago ikusteko.

### Aplikazioak antolatzea

Ukitu  → **Editatu**, luze sakatu aplikazio bat, eta arrastatu beste leku bateraino. Beste panel batera eramateko, arrastatu pantailaren alboetako bateraino.

## Aplikazioak karpetan antolatzea

Elkartu lotura daukaten aplikazio guztiak karpeta batean, egokiago egon daitezten.

Ukitu  → **Editatu**, luze sakatu aplikazio bat, eta arrastatu **Karpeta sortu** aukeraraino. Sartu karpeta-aren izena, eta ukitu **Onartu**. Aplikazioak karpeta berrian jartzeko, arrastatu, eta ukitu **Gorde**, guztia gordetzeko.

## Panelak antolatzea

Egin atximur pantailari, luze sakatu panel baten aurrebista, eta, gero, arrastatu beste kokapen bateraino.

## Aplikazioak instalatzea

Erabili aplikazio-dendak, **Samsung Apps** adibidez, aplikazioak deskargatzeko eta instalatzeko.

## Aplikazioak desinstalatzea

Ukitu  → **Desinstalatu**, eta, gero, hautatu aplikazio bat, desinstalatzeko.



Gailuak dakartzan aplikazio lehenetsiak ezin dira desinstalatu.

## Aplikazioak partekatzea

Partekatu deskargatutako aplikazioak beste erabiltzaile batzuekin, posta elektronikoa, bluetootha edo beste metodo batzuk erabiliz.

Ukitu  → **Partekatu aplikazioak**, aukeratu aplikazioak, ukitu **Eginda**, eta, gero, aukeratu partekatzeko metodo bat. Hurrengo pausoak desberdinak dira, aukeratzen duzun metodoaren arabera.

## Laguntza

Eskuratu gailua eta aplikazioak erabiltzeko edo doikuntza garrantzitsuak konfiguratzeko ikasteko informazioa.

Aplikazio-pantailan, ukitu **Laguntza**. Hautatu elementu bat, iradokizunak ikusteko.

## Testua idaztea

Testua idazteko, erabili Samsung teklatura edo ahots bidez idazteko funtzioa.



Testua sartzeko moduak ez du funtzionatzen hizkuntza batzuetan. Testua idazteko, hizkuntza bateragarrietako batera aldatu behar duzu idazteko hizkuntza.

## Teklatu-mota aldatzea

Ukitu edozein testu-eremu, ireki jakinarazpenen panela, ukitu Testua gehitu eta, gero, hautatu zer teklatu-mota erabili nahi duzun.

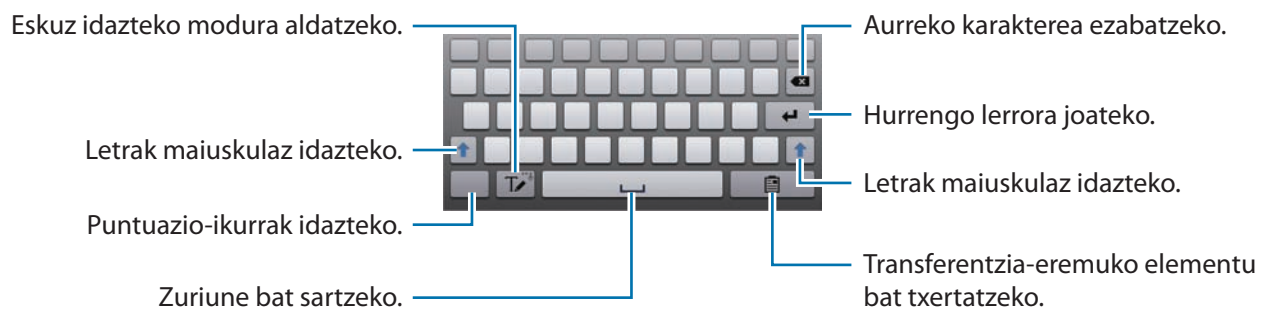

## Samsung teklatura erabiltzea



## Maiuskulak sartzea

Ukitu  karaktere bat idatzi aurretik. Letra guztiak maiuskulaz idazteko, sakatu bi aldiz.

## Teklatu-mota aldatzea

Luze sakatu , eta, gero, ukitu , teklatu-mota aldatzeko. Luze sakatu , eta mugitu teklatu mugikorra beste norabait.

Teklatu finkora aldatzeko, ukitu .

## Teklatuaren hizkuntza aldatzea

Gehitu hizkuntzak teklatuari, eta, gero, lerratu zuriune-barra ezkerrera edo eskuinera, hizkuntza aldatzeko.

## Eskuz idaztea

Ukitu , eta, gero, idatzi hitz bat hatzarekin. Karaktereak idazten ari zaren heinean, hitzen iradokizunak agertuko dira. Hautatu iradokizunetako bat.





## Testua ahots bidez sartzea

Aktibatu ahots bidez sartzeko funtzioa, eta hitz egin mikrofonotik hurbil. Gailuan zure hitzak bistaratuko dira.

Gailuak ez badu ulertu zuk esandakoa, ukitu azpimarratutako testua, eta hautatu hitz bat edo esaldi bat zerrendatik.

Hizkuntza aldatzeko edo ahots-ezagutzarako hizkuntzak gehitzeko, ukitu uneko hizkuntza.

## Kopiatzea eta itsastea

Luze sakatu testu bat, arrastatu  edo  testu gehiago edo gutxiago aukeratzeko, eta, gero, ukitu **Kopiatu**, kopiatzeko, edo **Moztu**, ebakitzeko. Hautatutako testua transferentzia-eremuan gordeko da.

Testua idazteko eremu batean itsasteko, luze sakatu testua sartu behar den lekua, eta, gero, ukitu **Itsatsi**.

## WiFi sare batera konektatzea

Konektatu gailua WiFi sare batera, Internet erabiltzeko edo beste gailu batzuekin multimedia-fitxategiak partekatzeko. (92. or)



Interneteko aplikazioak erabili aurretik, ziurtatu WiFi konexioa aktibo dagoela.

## WiFi funtzioa aktibatzea eta desaktibatzea

Ireki jakinarazpen-panela, eta, gero, ukitu **Wi-Fi**, WiFi funtzioa aktibatzeko edo desaktibatzeko.



- Bateratu gabeko frekuentzia erabiltzen du gailuak, eta Europako herrialde guztietan erabiltzeko diseinatuta dago. WLAN sarea mugarik gabe erabil daiteke Europako Batasuneko eraikinen barruan; ezin da erabili, ordea, handik kanpora.
- Erabili behar ez baduzu, desaktibatu WiFi funtzioa, bateria aurrezteko.

## WiFi sareekin konektatzea

Aplikazio-pantailan, ukitu **Ezarpenak** → **Wi-Fi**, eta, gero, arrastatu **Wi-Fi** etengailua eskuinera.

Aukeratu detektatutako WiFi sareen zerrendako sare bat, sartu pasahitza beharrezkoa bada, eta, gero, ukitu **Eskaneatzea**. Pasahitza eskatzen duten sareek giltzarrapo-formako pasahitz bat izango dute. Gailua WiFi sare bati lotzen zaionean, automatikoki konektatuko da eskuragarri dagoen guztietan.

## WiFi sareak gehitzea

Konektatu nahi duzun sarea ez badago sare-zerrendan, ukitu **Gehitu Wi-Fi sarea** (zerrendaren beheko aldean dago). Sartu sarearen izena **Sarearen SSID** eremuan, aukeratu segurtasun-mota, sartu pasahitza (sare irekia ez bada), eta ukitu **Konektatu**.



## WiFi sareak ahaztea

Erabili duzun edozein sare ahaztu dezakezu (baita unekoa ere), gailua automatikoki konekta ez dadin. Aukeratu sarea sare-zerrendatik, eta, gero, ukitu **Ahaztu**.

## Kontuak konfiguratzeara

Googleko aplikazioak erabiltzeko (**Play Store**, adibidez), Googleko kontu bat eduki behar da; **Samsung Apps** erabiltzeko, berriz, Samsung kontu bat eduki behar da. Sortu Googleko eta Samsungeko kontuak, gailua ahalik eta gehiena aprobetxatzeko.

## Kontuak gehitzea

Googleko kontu bat konfiguratzeko, jarraitu Googleko aplikazio bat saioa hasi gabe irekitzean bistaritzen diren jarraibideei.

Googleko kontu batean saioa hasteko edo erregistratzeko, aplikazio-pantailan, ukitu **Ezarpenak** → **Kontua gehitu** → **Google**. Gero, ukitu **New** erregistratzeko, edo ukitu **Existing**, eta jarraitu pantailan bistaritzen diren jarraibideei kontua konfiguratzeko amaitzeko. Googleko kontu bat baino gehiago erabili ditzakezu gailu honetan.

Samsung kontu bat ere konfiguratu dezakezu.

## Kontuak ezabatzea

Aplikazio-pantailan, ukitu **Ezarpenak**, aukeratu **Kontuak** barruko kontu baten izena, aukeratu ezabatu nahi duzun kontua, eta, gero, ukitu **Kontua ezabatu**.

## Fitxategiak transferitzea

Mugitu audio-, bideo- eta irudi-fitxategiak edo beste motaren batekoak ordenagailutik gailura eta alderantziz.



Hemen adierazten diren fitxategi-formatuak onartzen dituzte aplikazio batzuek. Litekeena da zenbait fitxategi-formatu ez onartzea, gailuaren software-bertsioaren edo ordenagailuaren sistema eragilearen arabera.

- Musika: mp3, m4a, mp4, 3gp, 3ga, wma, ogg, oga, aac eta flac.
- Irudia: bmp, gif, jpg eta png.
- Bideoa: 3gp, mp4, avi, wmv, flv, asf eta mkv
- Dokumentuak: doc, docx, dot, dotx, xls, xlsx, xlt, xlsx, csv, ppt, pptx, pps, ppsx, pot, potx, pdf, hwp, txt, asc, rtf, eta zip.

## Samsung Kiesekin konektatzea

Samsung Kies aplikazio informatiko bat da. Multimedia-liburutegiak, kontaktuak eta egutegiak administratzen ditu, eta Samsung gailuekin sinkronizatu. Deskargatu Samsung Kiesen azken bertsioa Samsungen webgunean.

**1** Konektatu gailua ordenagailura USB kable baten bidez.

Samsung Kies automatikoki abiaraziko da ordenagailuan. Samsung Kies ez bada abiatzen, egin klik bi aldiz zure ordenagailuko Samsung Kiesen ikonoan.

**2** Transferitu fitxategiak telefonoaren eta ordenagailuaren artean.

Informazio gehiago nahi izanez gero, ikus Samsung Kiesen laguntza.

## Windows Media Playerrekin konektatzea

Ziurtatu Windows Media Player instalatuta dagoela ordenagailuan.

- 1 Konektatu gailua ordenagailura USB kable baten bidez.
- 2 Ireki Windows Media Player, eta sinkronizatu musika-fitxategiak.

## Multimedia-gailu gisa konektatzea

- 1 Konektatu gailua ordenagailura USB kable baten bidez.
- 2 Ireki jakinarazpen-panela, eta sakatu **Kanpoko biltegitratze gailu g.** → **Multimedia gailua (MTP).**  
Ordenagailuak multimedia-transferentziako protokoloa (MTP) onartzen ez badu edo kontrolagailuak instalatuta ez badaude, ukitu **Kamera (PTP).**
- 3 Transferitu fitxategiak telefonoaren eta ordenagailuaren artean.

## Gailua babestea

Segurtasun-funtzioen bidez, eragotzi beste norbaitek gailua erabiltzea edo zure datu pertsonaletara eta gailuan gordetako informaziora sartzea. Gailuak kode bat eskatuko du desblokeatzen saiatzen zaren bakoitzean.

## Aurpegiaren bidez desblokeatzeko definitzea

Aplikazio-pantailan, ukitu **Ezarpenak** → **Blokeatu pantaila** → **Pantailaren blokeoa** → **Aurpegia desblokeatuta.**

Jarri aurpegia markoan, ondo har dezan. Gero, definitu PINa edo bigarren mailako eredua, aurpegiaren bidezko desblokeatzeak funtzionatzen ez badu erabiltzeko.

## Aurpegiaren eta ahotsaren bidez desblokeatzea definitzea

Aplikazio-pantailan, ukitu **Ezarpenak** → **Blokeatu pantaila** → **Pantailaren blokeoa** → **Aurpegia eta ahotsa**.

Jarri aurpegia markoan, ondo har dezan, eta, gero, definitu ahots-komando bat. Gero, definitu PINa edo bigarren mailako eredua, aurpegiaren eta ahotsaren bidezko desblokeatzeak funtzionatzen ez badu erabiltzeko.

## Eredu bat definitzea

Aplikazio-pantailan, ukitu **Ezarpenak** → **Blokeatu pantaila** → **Pantailaren blokeoa** → **Diseinua**.

Marratzu eredu bat, lau puntu edo gehiago elkartuz, eta, gero, marraztu berriro, berresteko. Definitu bigarren mailako desblokeatzeko PIN bat, eredua ahazten baduzu pantaila desblokeatzeko.

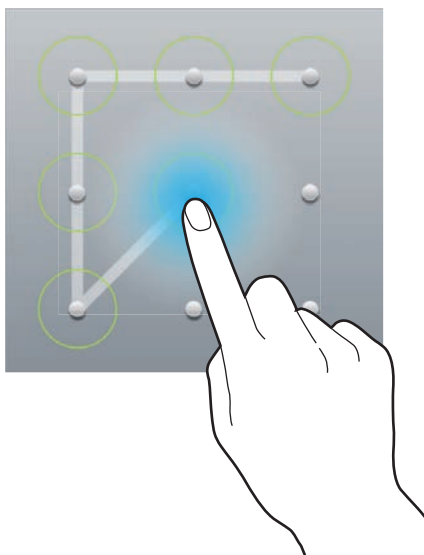

## PINa definitzea

Aplikazio-pantailan, ukitu **Ezarpenak** → **Blokeatu pantaila** → **Pantailaren** → **PIN**.

Idatzi gutxienez lau zenbaki, eta, gero, idatzi berriro pasahitza, berresteko.

## Pasahitz bat definitzea

Aplikazio-pantailan, ukitu **Ezarpenak** → **Blokeatu pantaila** → **Pantailaren** → **Pasahitza**.

Idatzi gutxienez lau karaktere (zenbakiak eta ikurrak erabiliz), eta, gero, idatzi berriro pasahitza, berresteko.

## Gailua desblokeatzea

Aktibatu pantaila, pizteko botoia edo hasierako botoia erabiliz, eta, gero, idatzi desblokeatzeko kodea.



Desblokeatzeko kodea ahazten baduzu, eraman gailua Samsungen zerbitzu-zentro batera, berrezar dezaten.

## Gailua eguneratzea

Software berrienarekin eguneratu dezakezu telefonoa.



Baliteke funtzio hori erabilgarri ez egotea, herrialdearen edo zerbitzu-hornitzailearen arabera.

## Samsung Kiesekin eguneratzea

Jarri martxan Samsung Kies, eta konektatu gailua ordenagailura. Samsung Kiesek automatikoki ezagutuko du gailua, eta elkarrizketa-koadroan bistaratuko ditu eskuragarri dauden eguneraketak, halakorik balego. Sakatu **Eguneratu** botoia, elkarrizketa-koadroan, eguneraketa martxan jartzeko. Eguneraketari buruzko xehetasun gehiago eskuratzeko, kontsultatu Samsung Kiesen laguntza.



- Ez itzali ordenagailua, eta ez deskonektatu USB kablea gailua eguneratzen ari den bitartean.
- Gailua eguneratzen ari dela ez konektatu multimedia-gailurik ordenagailura. Bestela, baliteke eguneraketa-prozesua oztopatzea.

## “Over-the-air” zerbitzuaren bidez eguneratzea

Gailua eguneratu dezakezu firmware over-the-air (FOTA) zerbitzuaren software-bertsio berrienarekin.

Aplikazio-pantailan, ukitu **Ezarpenak** → **Gailuari buruz** → **Software eguneratzea** → **Eguneratu**.

# Komunikazioa

## Kontaktuak



Erabili aplikazio hau kontaktuak administratzeko (telefono-zenbakiak, helbide elektronikoak eta beste zenbait datu barne).

Aplikazio-pantailan, ukitu **Kontaktuak**.

## Kontaktuak administratzea

### Kontaktu bat sortzea

Ukitu , eta idatzi kontaktu bati buruzko informazioa.

-  : Irudi bat gehitzeko.
-  /  : Kontaktu-eremu bat gehitzeko edo ezabatzeke.

### Kontaktu bat editatzea

Hautatu kontaktu bat editatzeko, eta, gero, ukitu .

### Kontaktu bat ezabatzea



Ukitu .

## Kontaktuak bilatzea

Erabili bilaketa-metodo hauetako bat:

- Mugitu gora edo behera kontaktuen zerrendan.
- Erabili kontaktu-zerrendaren eskuinean dagoen aurkibidea azkar mugitzeko, hatz bat arrastatuz.
- Ukitu bilaketa-eremua (kontaktuzerrendaren goiko aldean dago), eta sartu bilaketa-irizpideak.

Kontaktu bat aukeratu ondoren, aukeratu hauetako bat.

-  : Gogoko kontaktuei gehitzeko.
-  : Mezu elektronikoko bat idazteko.

## Kontaktuak bistaratzea

Lehenespenez, gailuan edo beste kontu batean gordetako kontaktu guztiak bistaratuko dira.

Ukitu  → **Bistaratzeko kontaktuak**, eta, gero, aukeratu kontaktuak gordetzeko kokapen bat.

## Kontaktuak mugitzea

### Kontaktuak Googlera eramatea

Ukitu  → **Bateratu kontuak** → **Googlerekin bateratu**

Googlera eramaten dituzun kontaktuek  ikurra izango dute kontaktu-zerrendan.

### Kontaktuak Samsungera eramatea

Ukitu  → **Bateratu kontuak** → **Bateratu Samsung account-ekin**

Samsungera mugitzen dituzun kontaktuek  ikurra izango dute kontaktu-zerrendan.

## Kontaktuak inportatzea eta esportatzea

### Kontaktuak inportatzea

Ukitu  → **Inportatu/esportatu** → **Inportatu SD txarteletik** edo **Inportatu USB memoriatik**

### Kontaktuak esportatzea

Ukitu  → **Inportatu/esportatu** → **Esportatu SD txarteletik** edo **Esportatu USB memoriatik**

### Kontaktuak partekatzea

Ukitu  → **Inportatu/esportatu** → **Partekatu txartelaren izena honela**, aukeratu kontaktuak, ukitu **Egina**, eta, gero, aukeratu partekatzeko metodo bat.

## Gogoko kontaktuak

Ukitu **Favoritos**.

Ukitu , eta, gero, egin ekintza hauetakoren bat:

- **Bilatu:** Kontaktuak bilatzeko.
- **Gehitu gogokoetara:** Gogokoen zerrendari kontaktuak gehitzeko.
- **Gogokoetatik kendu:** Gogokoen zerrendatik kontaktuak ezabatzeko.
- **Sareta ikuspegia:** Kontaktuak lauki-sare gisa edo zerrenda gisa ikusteko.
- **Laguntza:** Kontaktuen erabilerari buruzko laguntza-informaziora sartzeko.

## Kontaktu-taldeak

Ukitu **Taldeak**

### Talde bati kontaktuak gehitzea

Aukeratu talde bat, eta ukitu  → **Gehitu kidea**. Aukeratu gehitu nahi dituzun kontaktuak, eta ukitu **Egina**.

### Taldeak administratzea

Ukitu , eta, gero, egin ekintza hauetakoren bat:

- **Bilatu:** Kontaktuak bilatzeko.
- **Editatu:** Taldearen doikuntzak aldatzeko.
- **Gehitu kidea:** Taldeari kideak gehitzeko.
- **Kidea kendu:** Taldeko kideak ezabatzeko.
- **Mezu elektronikoa bidali:** Talde bateko kideei mezu elektroniko bat bidaltzeko.
- **Ordena aldatu:** Luze sakatu  (taldearen izenaren alboan dago), arrastatu gora edo behera, beste kokapen bateraino eraman arte, eta, gero, ukitu **Egina**.
- **Laguntza:** Kontaktuen erabilerari buruzko laguntza-informaziora sartzeko.

### Ezabatu taldeak

Ukitu , aukeratu gehitutako taldeak, eta, gero, ukitu **Ezabatu**. Talde lehenetsiak ezin dira ezabatu.



## Talde bateko kideei mezu elektronikoa bidaltzea

Aukeratu talde bat, ukitu  → **Mezu elektronikoa bidali**, aukeratu kideak, eta ukitu Egina.

## Negoio-txartela

Sortu negozio-txartel bat, eta bidali beste pertsona batzuei.

Ukitu **Editatu**, sartu xehetasunak (adibidez, telefono-zenbaki bat, helbide elektronikoa bat eta posta-helbide bat), eta, gero, ukitu **Gorde**. Gailua konfiguratzeko erabiltzaile-datuak gorde badituzu, aukeratu merkataritza-txartela **NIK** atalean, eta, gero, ukitu  editatzeko.

Ukitu  → **Partekatu txartelaren izena honela** eta, gero, aukeratu partekatzeko metodo bat.

## Posta elektronikoa

Erabili aplikazio hau mezu elektronikoak bidaltzeko eta jasotzeko. Aplikazio-pantailan, ukitu **Posta elektronikoa**.

## Posta elektronikoko kontuak konfiguratzeko

Posta elektronikoa lehen aldiz irekitzen duzunean, konfiguratu kontu bat.

Idatzi zure helbide elektronikoa eta pasahitza. Posta elektronikoko kontu pribatu baterako (Google Mail, esaterako), ukitu **Hurrengoa**; enpresa-kontu baterako, ukitu **Ezkuzko konfig.**. Gero, segi pantailako jarraibideei, konfigurazioa amaitzeko.

Posta elektronikoko beste kontu bat konfiguratzeko, ukitu  → **Ezarpenak** → **Kontua gehitu**.

## Mezuak bidaltzea

Ukitu erabili nahi duzun posta elektronikoko kontua, eta ukitu  (pantailaren goiko aldean dago). Idatzi hartzaileak, gaia eta mezua, eta, gero, ukitu **Enviar**.

Kontaktu-zerrendako hartzaile bat gehitzeko, ukitu .

Ukitu **CC/CCO**, hartzaile gehiago gehitzeko.

Ukitu  irudiak, bideoak, kontaktuak, oharak, gertaerak eta beste datu batzuk eransteko.

Ukitu  mezuan irudiak, gertaerak, kontaktuak eta kokapenari buruzko informazioa eta beste zenbait datu gehitzeko.

## Mezu programatuak bidaltzea

Mezu bat idatzi bitartean, ukitu . Aukeratu **Programatzeko aukerak**, definitu data bat eta ordu bat, eta, gero, ukitu **Amaítuta**. Gailuak mezua bidaliko du zehaztutako egunean eta orduan.



- Zehaztutako orduan itzalita badago gailua, ez badago sarera konektatuta edo sarea eze-gonkorra bada, mezua ez da bidaliko.
- Funtzio hori gailuan programatutako datan eta orduan oinarritzen da. Ordu-eremuz aldatuz gero, sareak datuak eguneratzen ez baditu, baliteke eguna eta ordua okerrak izatea.

## Mezuak irakurtzea

Aukeratu erabili nahi duzun posta-kontua, eta mezu berriak berreskuratuko dira. Mezu berriak eskuz berreskuratuzeko, ukitu .

Ukitu mezu bat, irakurtzeko.



Ukitu fitxategi erantsien fitxa erantsitako elementuak irekitzeko, eta, gero, ukitu **Gorde**, gordetzeko.

## Google Mail

Erabili aplikazio hau Google Mail zerbitzura zuzenean eta azkar sartzeko. Aplikazio-pantailan, ukitu **Gmail**.



- Baliteke aplikazioa erabilgarri ez egotea, herrialdearen edo zerbitzu-hornitzailearen arabera.
- Baliteke aplikazio horrek beste izen bat edukitzea, herrialdearen edo zerbitzu-hornitzailearen arabera.

## Mezuak bidaltzea

Edozein posta-laukitan, ukitu , gehitu hartzaileak, gaia eta mezu bat, eta, gero, ukitu **SEND**.

Ukitu **+CC/BCC**, hartzaile gehiago gehitzeko.

Ukitu , irudiak eransteko.

Ukitu  → **Save draft**, mezua gordetzeko eta beste noizbait bidaltzeko.

Ukitu  → **Attach video**, bideoak eransteko.

Ukitu  → **Discard**, berriro hasteko.

## Mezuak irakurtzea

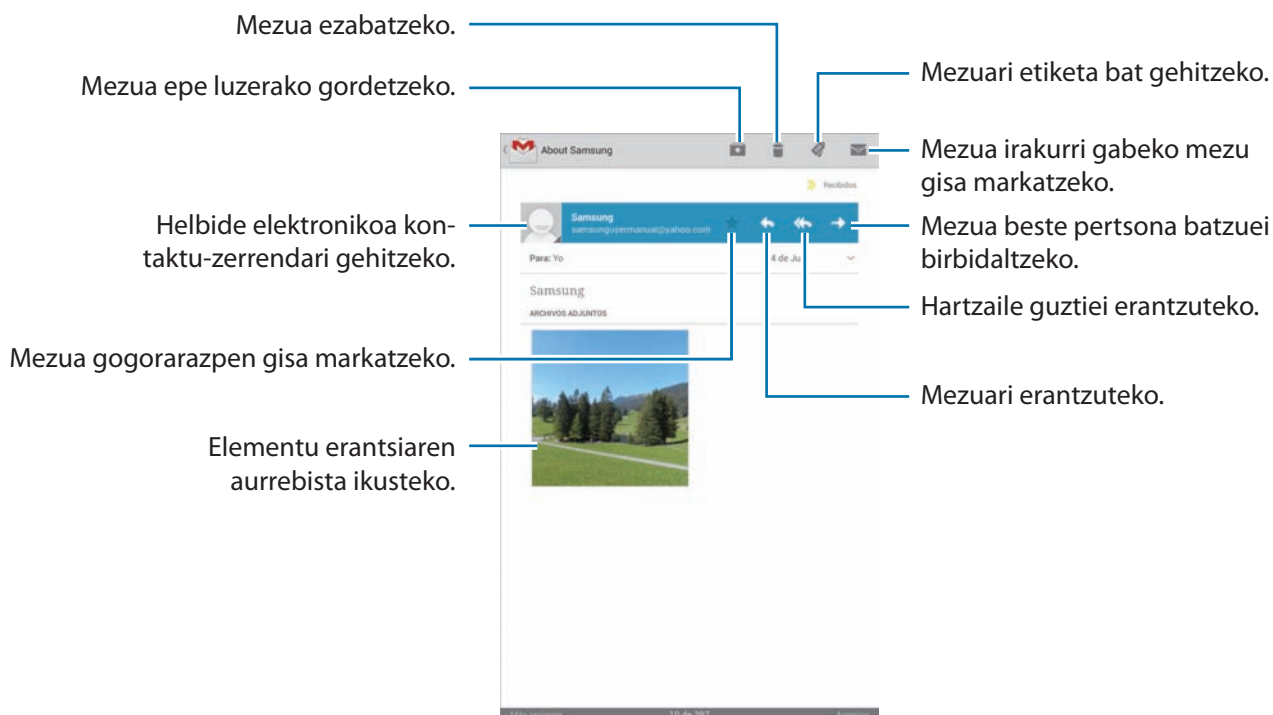

## Etiketak

Google Mailek ez du karpetarik erabiltzen; etiketak erabiltzen ditu. Gmail martxan jartzean, Inbox etiketa daukaten mezuak bistaratzen dira.

Mezu bati etiketa bat gehitzeko, ukitu mezua, ukitu , eta, gero, aukeratu esleitu nahi diozun etiketa.

## Google Talk (Hangouts)

Erabili aplikazio hau jendearekin hitz egiteko. Aplikazioen pantailan, ukitu **Google Talk (Hangouts)**.



Baliteke aplikazioa erabilgarri ez egotea, herrialdearen edo zerbitzu-hornitzailearen arabera.

Hautatu lagun bat lagunena zerrendan edo sartu bilatzeko datuak eta hautatu lagun bat emaitzetan, elkarrizketa hasteko.

## Google+

Erabili aplikazio hau beste pertsona batzuekin konektatuta egoteko Googleren sare sozialaren bitartez. Aplikazio-pantailan, ukitu **Google+**.



Baliteke aplikazioa erabilgarri ez egotea, herrialdearen edo zerbitzu-hornitzailearen arabera.

Ukitu **All** kategoria aldatzeko, eta, gero, zoaz gora edo behera, zure lagun-taldeko argitalpenak ikusteko.

Ukitu  sare sozialen beste funtzio batzuk erabiltzeko.

## Messenger

Erabili aplikazio hau beste pertsona batzuekin hitz egiteko Googleren berehalako mezularitzako zerbitzuaren bitartez.

Aplikazio-pantailan, ukitu **Messenger**.



Baliteke aplikazioa erabilgarri ez egotea, herrialdearen edo zerbitzu-hornitzailearen arabera.

Aukeratu kontaktu-zerrendako lagun bat, idatzi mezu bat pantailaren beheko aldean dagoen eremuan, eta, gero, ukitu ► .

## ChatON

Erabili aplikazio hau edozein gailurekin hitz egiteko. Aplikazio hau erabiltzeko Samsungeko zure kontuan saioa hasi beharko duzu.

Aplikazio-pantailan, ukitu **ChatON**.



Baliteke aplikazio hori erabilgarri ez egotea, herrialdearen edo zerbitzu-hornitzailearen arabera.

Sortu lagun-zerrenda telefono-zenbakiak edo Samsungeko helbide elektronikoak sartuz edo iradokizunen zerrendan lagunak hautatuz.

Elkarrizketa hasteko, aukeratu lagun bat.

Gailuko kontaktuak ChatONekin sinkronizatzeko, ukitu **Gehiago** → **Ezarpenak** → **Sinkr. kontaktuak**.

# Sareak eta Internet

## Internet

Erabili aplikazio hau Interneten nabigatzeko.

Aplikazio-pantailan, ukitu **Internet**.

## Webguneak ikustea

Ukitu helbidearen eremua, idatzi web-helbidea, eta, gero, ukitu **Ir**.

Webgune bat ikusten ari zarela uneko orria partekatzeko, gordetzeko edo inprimatzeko, ukitu .

## Beste orri bat irekitzea

Ukitu .

Beste webgune batera joateko, joan ezkerrera edo eskuinera izenburuaren eremuan, eta ukitu orria, aukeratzeko.

## Interneten nabigatzea ahotsaren bitartez

Ukitu helbidearen eremua, ukitu , esan gako-hitza, eta, gero, aukeratu proposatutako gako-hitzetako bat.





Baliteke funtzio hori erabilgarri ez egotea, herrialdearen edo zerbitzu-hornitzailearen arabera.

## Gogokoak

Uneko webgunea gogoko gisa markatzeko, ukitu .

Gogokoetan gordetako webgune bat irekitzeko, ukitu , eta, gero, aukeratu bat.

## Historia

Ukitu  → **Historia**, orain dela gutxi bisitatutako orrien zerrendako web-orri bat irekitzeko. Historia ezabatzeko, ukitu  → **Garbitu historia**.

Ukitu  → **Historia** → **Gehien bisitat. guneak**, gehien bisitatu orrien zerrendako web-orri bat irekitzeko.

## Gordetako orriak

Gordetako web-orriak ikusteko, ukitu  → **Gordetako orriak**

## Estekak

Webgune bat beste orri batean irekitzeko, gordetzeko, partekatzeko edo kopiatzeko, luze sakatu haren esteka.

Gordetako webguneak ikusteko, ukitu  → **Deskargak**

## Webguneak partekatzea

Webgune baten helbidea beste batzuekin partekatzeko, ukitu  → **Partekatu orria**

Webgune baten zati bat partekatzeko, luze sakatu nahi duzun testua, eta, gero, ukitu **Partekatu honen bidez**.

## Chrome

Erabili aplikazio hau webguneetan informazioa bilatzeko eta nabigatzeko. Aplikazio-pantailan, ukitu **Chrome**.



Baliteke aplikazio hori erabilgarri ez egotea, herrialdearen edo zerbitzu-hornitzailearen arabera.

## Webguneak ikustea

Ukitu helbidearen eremua, eta gero, idatzi webgune baten helbidea edo bilaketa-irizpide bat.

## Beste orri bat irekitzea

Ukitu  → **New tab**.

Beste webgune batera joateko, joan ezkerrera edo eskuinera izenburuaren eremuan, eta ukitu orria, aukeratzeko.

## Interneten nabigatzea ahotsaren bitartez

Ukitu helbidearen eremua, ukitu , esan gako-hitza, eta, gero, aukeratu proposatutako gako-hitzetako bat.

## Beste gailu batzuekin sinkronizatzea

Sinkronizatu irekita dauden fitxak eta gogokoak, Chromerekin erabili ahal izan ditzazun beste gailu batean Googleko kontu berarekin saioa hasiz gero.

Beste gailu batzuetan irekita dauden fitxak ikusteko, ukitu  → **Other devices**. Hautatu webgune bat, irekitzeko.

Gogoko fitxategiak irekitzeko, ukitu  → **Bookmarks**.

## Bluetootha

Bluetoothak haririk habeko zuzeneko konexio bat sortzen du bi gailuren artean, distantzia laburretan. Erabili bluetootha beste gailu batzuekin datuak edo multimedia-fitxategiak partekatzeko.



- Samsungek ez du bere gain hartzen bluetootharen bidez bidalitako edo jasotako datuak galtzearen, bidean atzematearen edo modu desegokian erabiltzearen ardura.
- Egiazta ezazu beti segurtasun egokia duten gailu fidagarriekin partekatzen dituzula datuak. Gailuen artean oztopoak badaude, baliteke distantzia operatiboa murriztea.
- Gerta liteke gailu batzuk (Bluetooth SIG-ek probatu edo baimendu gabekoak batez ere) gailuarekin bateragarriak ez izatea.
- Ez erabili bluetootha legez kanpoko helburuetarako (adibidez, fitxategien kopiak pirateatzeko edo elkarrizketak legez kanpo grabatzeko, helburu komertzialetarako).

Samsungek ez du bere gain hartzen bluetootha legez kanpo erabiltzeak ekar litzakeen ondorioen erantzukizunik.

Bluetootha aktibatzeko, aplikazio-pantailan, ukitu **Ezarpenak** → **Bluetooth**, eta, gero, arrastatu **Bluetooth** etengailua eskuinera.



## Bluetootha darabilten beste gailu batzuekin lotzea

Aplikazio-pantailan, ukitu **Ezarpenak** → **Bluetooth** → **Arakatu**, eta detektatutako gailuen zerrenda bat bistaratuko da. Aukeratu zer gailurekin lotu nahi duzun, eta onartu bi gailuetan automatikoki sortuko den pasahitza, berresteko.

## Datuak bidaltzea eta jasotzea

Aplikazio askok bluetooth bidez datuak transferitzeko aukera ematen dute. **Galeria** da aplikazio horietako bat. Ireki **Galeria**, aukeratu irudi bat, ukitu  → **Bluetooth**, eta, gero, aukeratu bluetootha darabilten gailuetako bat. Gero, onartu beste gailuan bluetootha konektatzeko baimen-eskaera, irudia jasotzeko. Transferitutako fitxategia **Bluetooth** karpetan gordeko da. kontaktu bat jasotzen baduzu, kontaktu-zerrendan gordeko da automatikoki.

## Screen Mirroring

Erabili funtzio hau gailua pantaila handi bati konektatzeko AllShare Cast edo HomeSync segurtasun-giltza baten bidez, eta, gero, partekatu zure edukiak. Miracast WiFi funtzioa erabiltzen duten beste gailu batzuekin ere erabil dezakezu funtzio hau.



- Baliteke funtzio hori erabilgarri ez egotea, herrialdearen edo zerbitzu-hornitzailearen araber.
- Baliteke banda-zabalera handia behar duten eduki digitalak (HDCP) ez izatea bateragarriak funtzio honekin.
- Fitxategi batzuk bufferrean gorde daitezke erreproduzitu bitartean, sareko konexioaren araber.
- Energia aurrezteko, desgaitu funtzioa erabiltzen ari ez zarenean.
- WiFi-aren frekuentzia bat zehazten baduzu, baliteke ezin ikusi izatea AllShare Cast edo HomeSync segurtasun-giltzak eta haietara konektatzerik ez izatea.
- Telebista batean bideoak erreproduzitzen edo jokoak erabiltzen ari bazara, aukeratu telebistaren modu egokia, AllShare Cast-en esperientzia ahalik eta ondoena aprobetxatzeko.

Aplikazio-pantailan, ukitu **Ezarpenak** → **Ezarpen gehiago** → **Screen Mirroring**, eta, gero, arrastatu Screen Mirroring etengailua eskuinera. Aukeratu gailu bat, ireki edo erreproduzitu fitxategi bat, eta, gero, kontrolatu pantaila gailuko teklak erabiliz. PINa erabiliz gailu batekin konektatzeko, luze sakatu gailuaren izena, PINa sartzeko.

## Samsung Link

Erabili aplikazio hau gailu ugaritan gordetako edukiak Internet bidez erreproduzitzeko. Zure gailuko multimedia-fitxategiak erreproduzitu eta beste gailu batera edo web-biltegitzeko zerbitzu batera bidal ditzakezu.

Aplikazio hau erabiltzeko, zure Samsung kontuan saioa hasi behar duzu, eta gutxienez bi gailu erregistratu behar dituzu. Eskura dauden erregistratze-metodoak gailuaren arabera alda litezke. Xehetasun gehiago jakiteko, ukitu  → **Laguntza**.

Aplikazio-pantailan, ukitu **Samsung Link**.



Baliteke aplikazioa erabilgarri ez egotea, herrialdearen edo zerbitzu-hornitzailearen arabera.

Aplikazio hau irekitzean, erregistratutako gailu guztien azken edukiak bistaratuko dira. Haietan nabigatzeko eta erreproduzitzeko aukera izango duzu. Fitxategiak partekatzen hasteko, joan **GAILUAK ETA BILTEGITATZE** aukeraraino, eta hautatu aukera bat.

## Fitxategiak bidaltzea

Bidali fitxategiak beste gailu batzuetara, edo kargatu web-biltegitzeko zerbitzuetan.

Aukeratu gailua, ukitu  , aukeratu fitxategiak, ukitu **Listo**, eta, gero, aukeratu gailu bat edo web-biltegitratze bat.

## Fitxategiak partekatzea

Aukeratu gailu bat edo web-biltegitratze bat, ukitu  , aukeratu fitxategiak, ukitu **EGINA**, eta, gero, aukeratu partekatzeko modu bat.

## Fitxategiak erreproduzitzea urruneko gailu batean

Aukeratu gailu bat edo web-biltegitratze bat, ukitu  , aukeratu fitxategi bat, eta, gero, hautatu gailu bat.





- Onartzen diren fitxategi-formatuak desberdinak izan daitezke erreproduzitaile gisa konektatuta dagoen gailuaren arabera.
- Fitxategi batzuk bufferrean gorde daitezke erreproduzitu bitartean, sareko konexioaren arabera.

## Web-biltegitzeko zerbitzu baten edukiak administratzea

Aukeratu web-biltegitzeko zerbitzu bat, eta, gero, ikusi eta administratu zure fitxategiak.

Web-biltegitzeko zerbitzu batetik fitxategiak deskargatzeko, ukitu , hautatu fitxategiak, eta ukitu **Listo**.

Gailuan web-biltegitzeko zerbitzuak erregistratzeko, ukitu  → **Konfigurazioa** → **Biltegitze** → , eta, gero, hautatu web-biltegitzeko zerbitzu bat.

## Group Play

Erabili aplikazio hau gailu ugarirekin pantailak partekatzeko. Sortu Group Play saio bat edo elkartu lehendik sortuta dagoen batera, eta partekatu irudiak, dokumentuak edo musika.

Aplikazio-pantailan, ukitu **Group Play**.



Baliteke aplikazioa erabilgarri ez egotea, herrialdearen edo zerbitzu-hornitzailearen arabera.

## Group Playrako talde bat sortzea

Ukitu **Sortu taldea**, zehaztu pasahitz bat, eta, gero, erabili funtzio hauek:

- **Musika partekatu:** Partekatzeko musika-fitxategiak aukeratzeko. Bi gailu edo gehiago konektatu, eta soinu inguratzailearen efektu bat sortzeko erabil ditzakezu.
- **Irudiak partekatu:** Partekatzeko irudiak aukeratzeko.
- **Dokumentuak partekatu:** Partekatu nahi dituzun dokumentuak aukeratzeko.
- **Jokatu jokoan eta gehiago:** Zure lagunekin lineako jokoetan jokatzeko.

Ukitu  ohar bat idazteko edo pantailan marrazteko. Parte-hartzaile guztiek ikusi ahal izango dute zuk sortu duzuna.

Ukitu  partekatutako irudi guztiak mosaiko-diseinuan ikusteko.

Ukitu  edo  irudi edo dokumentu gehiago hautatzeko.

Ukitu  taldeko parte-hartzaileak ikusteko.

## Group Playra elkartzea

Ukitu **Batu taldera**, aukeratu Group Play saio bat hara elkartzeko, eta, gero, idatzi taldearen pasahitza. Aukeratu multimedia-kategoria bat, eta unean partekatua duzun edukia gailuan bistaratuko da.

## WatchON

Erabili aplikazio hau telebista batera konektatu eta zure gogoko ikuskizunak eta filmak ikusteko.

Aplikazio-pantailan, ukitu **WatchON**.

Lehenik, gailua sare batera konektatu behar duzu, eta ziurtatu behar duzu gailuaren ataka infragorria TBrantz begira dagoela.



Baliteke aplikazioa erabilgarri ez egotea, herrialdearen edo zerbitzu-hornitzailearen arabera.

## Telebista batera konektatzea

Konektatu telebista batera gailuaren pantaila azalera handiagoan ikusteko eta telebista urrunetik kontrolatzeko gailuaren bidez.

Ukitu  → **Hurrengoa**, eta, gero, jarraitu pantailako argibideei telebista gailuan erregistratzeko. Jarraitu beharreko pausoak aldatu egiten dira hautatzen dituzun aukeren arabera.

## Telebista ikustea

Hautatu TB-programen iradokizunetako bat, edo hautatu kategoria bat pantailaren behealdean. Hautatu TB-programa bat, eta, gero, ukitu **Ikusi telebistatik** edo **Ikusi orain**, Aukeratutako saioa konektatutako telebistan bistaratuko da.

Ukitu  eta ireki kontrol-panela telebista kontrolatzeko.

## Saio-gogorazpenak konfiguratzeko

Ukitu **Programazioa**, pantailaren beheko aldean, eta aukeratu ikusi nahi duzun telebista-saio baten ordutegia. Aukeratu programa bat, eta, gero, ukitu **Ordua ezarri**. Hautatutako programaren gogorazlea **Egutegian** gehituko da.

## Smart Remote

Erabili aplikazio hau TB baten urrutiko agente gisa edo entretenimendu-sistema gisa.

Ukitu **Smart Remote** aplikazioen pantailan.

Lehenik, gailua WiFi sare batera konektatu behar duzu, eta ziurtatu behar duzu gailuaren ataka infragorria TBrantz begira dagoela.



Baliteke aplikazioa erabilgarri ez egotea, herrialdearen edo zerbitzu-hornitzailearen arabera.

## Gailua TB baten urruneko agente gisa konfiguratzeko

Ukitu **Seleccione su país o región**, hautatu herrialde edo eskualde bat, eta, gero, jarraitu pantailako urratsei, konfiguratzeko prozesua amaitzeko.

Urrutiko agentearen panela irekitzeko, ukitu pantailaren behealdean dagoen panelaren adierazlea.

Beste gela bat gehitzeko, ukitu  → **Agregar sala nueva**.

## Urruneko kontrolaren ezarpenak pertsonalizatzea

Ukitu , eta erabili aukera hauek:

- **Editar canales:** gailuaren pantailan agertzen diren kanalak editatzeko.
- **Salas y dispositivos:** konexio-ekarpenak aldatzeko.
- **Perfil:** erabiltzaile-profil bat sortzeko, Peel-el gogoko aukerak bilatu ahal izan ditzen.
- **Programas favoritos:** programa gogokoenak ikusteko.
- **Programas eliminados:** ezkutuko programak berrezartzeko.
- **Géneros:** generoen ordena aldatzeko edo ezkutatzeko.
- **Deportes:** kirolen ordena aldatzeko edo ezkutatzeko.
- **Enviar opinión:** Zure iritzia jakinarazteko, eta, hala, aplikazioak garatu ahal izateko.
- **Notificaciones:** Gailua konfiguratzeko, laster izango diren TB-programak gogorarazteko.
- **Restablecer Peel:** konexio-ekarpenak berrezartzeko.

# Multimedia-baliabideak

## Musika-erreproduzitzailea

Erabili aplikazio hau musika entzuteko.

Aplikazioen pantailan, ukitu **Musika Jogailua**.



- Gailuaren software-bertsioaren arabera, fitxategi-formatu batzuk ez dira bateragarriak.
- Zifratze-metodoaren arabera, baliteke fitxategi batzuk ondo erreproduzitzerik ez izatea.

## Musika erreproduzitzea

Aukeratu musika-kategoria bat, eta, gero, hautatu abesti bat, erreproduzitzeko.

Ukitu albumaren irudia, pantailaren beheko aldean, musika-erreproduzitzailearen pantaila irekitzeko.



Entzungailu batetik abestiak entzuteko soinu pertsonalizatu bat definitzeko, ukitu  → **Ezarpenak** → **Aurreratua** → **Adapt Sound** → **Aktibatuta**. Bolumen-maila 14raino edo gorago igotzen bada, soinu egokituaren aukera ez da aplikatuko musika-erreprodukzioan. Bolumena 13 mailaraino edo beherago jaisten bada, aukera hori berriro aplikatuko da.

## Erreprodukzio-zerrendak sortzea

Aukeratu nahi dituzun abestiak.

Ukitu  → **Sortu erreprod. zerrenda**. Sartu izenburu bat, eta ukitu **Onartu**. Aukeratu gehitu nahi dituzun abestiak, eta, gero, ukitu **Egina**.

Erreproduzitzen ari den abestia erreprodukzio-zerrenda bati gehitzeko, ukitu  → **Gehitu erreprod. zerrenda**.

## Zure gogo-aldartearen arabeko musika erreproduzitzea

Zure gogo-aldartearen arabeko musika erreproduzitzeko aukera duzu. Gailuak automatikoki sortuko du erreprodukzio-zerrenda bat. Abesti bat gehitzen duzunean, ukitu **Music square** → .

Ukitu **Music square**, eta hautatu gelaxka bat, zure gogo-aldartearen arabera. Bestela, aukeratu gelaxka bat baino gehiago, hatza arrastatuz.

## Kamera

Erabili aplikazio hau argazkiak ateratzeko edo bideoak grabatzeko.

**Galeria** aplikazioak gailuaren kameraz hartutako argazkiak eta bideoak ikusteko aukera ematen du. (61. or.)

Aplikazio-pantailan, ukitu **Kamera**.



- Kamera automatikoki itzaliko da erabiltzen ari ez bazara.
- Begiratu lentea garbi dagoen. Garbi ez badago, baliteke gailuak ondo ez funtzionatzea bereizmen handia behar duten modu batzuetan.

### Kamera erabiltzeko arauak

- Ez egin inori argazkirik edo ez grabatu bideorik baimenik gabe.
- Ez egin argazkirik eta ez grabatu bideorik grabatu legez debekatuta dagoen lekuetan.
- Ez egin argazkirik eta ez grabatu bideorik inoren pribatutasunari eragin diezaiokezun lekuetan.

## Argazkiak ateratzea

### Argazki bat ateratzea

Aurrebistako pantailan, ukitu kamerarekin fokuratu nahi duzun irudia. Irudia fokuratuta dagoenean, fokatze-markoak kolore berdea izango du. Ukitu  argazki bat ateratzeko.

Aukera gehiago ikusteko.

Aurreko kameraren eta atzekoaren artean aldatzeko.

Irudi- eta bideo-galeria irekitzeko.

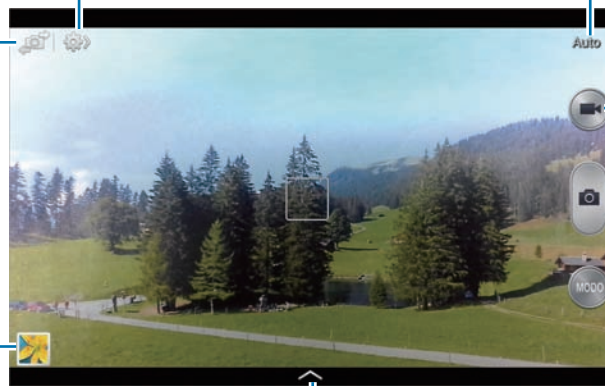

Argazkiak ateratzeko zer modu erabiltzen ari zaren jakinarazten du.

Bideoa grabatzen hasteko.

Argazkia ateratzeko modua aldatzeko.

Eskuragarri dauden efektuen artean aukeratzeko.

### Argazkiak ateratzeko modua

Argazki-efektu ugari erabili ahal izango dituzu.

Ukitu **MODUA**, eta, gero, joan gora edo behera pantailaren eskuineko aldean.

- **Auto:** Erabili funtzio hau kamerak ingurua aztertu eta argazkirako modurik onena zehaztu dezan.
- **Aurpegi ederra:** Argazki bat ateratzeko aurpegiak argiztatuz, irudi leunagoak ateratzeko.
- **Soinua eta atera:** Erabili funtzio hau argazkia soinuarekin ateratzeko.

Sakatu  argazki bat ateratzeko. Gailuak audio-segundo batzuk grabatuko ditu argazki bat ateratu ondoren.



Modu horretan argazkiak atera bitartean, barneko mikrofonoak soinua grabatuko du.





- **Panorama:** Argazki ugari elkartuz argazki bat osatzeko. Irudirik onena eskuratzeko, jarraitu aholku hauei.
  - Mugitu kamera, poliki, norabide batean.
  - Mantendu kameraren bisorea mugen barruan.
  - Saiatu ez ateratzen argazkirik subjektua atzealde ezagutezinen aurrean dela (zeru hutsa, kolore bakarreko hormak...).
- **Kirolak:** Erabili doikuntza hau mugitzen ari diren helburuetarako.
- **Gaua:** Erabili doikuntza hau ilunetan ateratako irudietarako.

## Argazki panoramikoak

Argazki panoramiko bat paisaia baten irudi zabala da, argazki ugari osatua.

Ukitu **MODUA > Panorama.**

Ukitu , eta mugitu kamera edozein norabidetan. Bi marko panoramiko lerrokatzen direnean, kamerak beste argazki bat aterako du automatikoki, sekuentzia panoramiko bati jarraituz. Argazkiak ateratzeari uzteko, ukitu .

## Bideoak grabatzea

### Bideo bat grabatzea

Ukitu . Grabazioa une batez gelditzeko, ukitu . Grabazioa geldiarazteko, ukitu .



Baliteke zoom-funtzioa ez egotea erabilgarri bereizmen handiena erabiltzen duzunean grabatzeko.

## Grabazio-modua

Ukitu  →  grabatzeko modua aldatzeko.

- **Arrunta:** Erabili modu hau kalitate normala izateko.
- **Mezu elektronikoarentza.:** Erabili modu hau kalitatea murriztu dezan, bideoa posta elektronikoz bidaltzeko.

## Zooma handitzea eta txikitzea

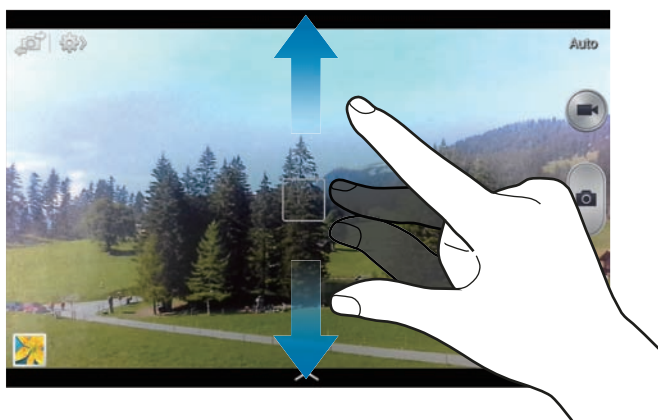



Erabili metodo hauetako bat:

- Sakatu bolumen-tekla irudia hurbiltzeko edo urrutiratzeko.
- Bereizi bi hatz pantailan zooma handitzeko, eta elkartu txikitzeko.



- Baliteke zoom-funtzioa ez egotea erabilgarri bereizmen handiena erabiltzen duzunean grabatzeko.
- Zoom-efektua erabil dezakezu bideo bat grabatu bitartean zoom-funtzioa aukeratuz gero.



## Argazkia partekatzea

Ukitu  → , eta, gero, hautatu aukera hauetako bat:



- **Partekatu argazkia:** Argazki bat zuzenean beste gailu batera bidaltzeko, WiFi Direct erabiliz.
- **Lagun argazkiak partekatzea:** Gailua definitzeko, argazki batean etiketatutako pertsona baten aurpegia ezagutu eta dagokionari bidal diezaion.
- **ChatON arg. partekatzea:** Argazki bat beste gailu batera bidaltzeko, ChatON erabiliz.
- **Urrut. Ikus. bilatzailea:** Gailua konfiguratzeko kamera urrunetik kontrolatu ahal izateko.

## Kamera urrunetik kontrolatzea

Konfiguratu gailua bisore gisa, kamera urrunetik kontrolatzeko.

Ukitu  →  → **Urrut. Ikus. bilatzailea**; eta konektatu gailua eta kamera Wi-Fi Direct erabiliz. Ukitu  argazkia urrunetik ateratzeko gailua bisore gisa erabiliz.

## Kameraren doikuntzak konfiguratzeko

Ukitu  →  kameraren doikuntzak konfiguratzeko. Baliteke aukeretako batzuk eskuragarri ez egotea kamera- eta bideokamera-moduetan. Eskuragarri dauden aukerak desberdinak dira erabiltzen den moduaren arabera.

- **Argazkiaren/Bideoaren neurria:** Bereizmena aukeratzeko. Erabili bereizmen handiagoa kalitate handiagoa izateko. Hori eginez gero, memorian leku gehiago hartuko da.
- **Neurketa:** Neurketa-metodo bat aukeratzeko. Argiztapen-balioak nola kalkulatu zehazten du. **Zentratuta** aukerak eszenaren erdialdeko atzeko argia neurtzen du. **Puntua** aukerak, berriz, leku espezifiko bateko argi-balioa neurtzen du. **Matrizea** aukerak eszena guztia orekatzen du.
- **ISO:** ISO balio bat hautatzeko. Kamerak argirako duen sentzibilitatea kontrolatzen du. Film-kamera baliokidetan neurtzen da. Balio txikiak objektu finkoetarako edo ondo argiztatuetarako erabiltzen dira. Balio handienak argi gutxiko objektuetarako edo azkar mugitzen direnetarako dira egokiak.

- **Fokatze modua:** Fokuratze-modu bat hautatzeko. Kamerak fokuratzea kontrolatzeko da **Autofokua**. **Makroa**, berriz, oso hurbil dauden objektuetarako da.
- **GPS etiketa:** Argazkiari GPS kokapen-etiketa bat eransteko. Aktibatu funtzio hau albumak automatikoki sortzeko **Story Albumen**.



- GPS seinalea hobetzeko, ez atera argazkirik seinalea oztopatu litekeen tokietan edo egoeretan, besteak beste, eraikinen artean, eremu baxuetan edo eguraldi txarra egiten duenean.
- Zure kokapena argazkietan ager liteke Interneten kargatzean. Halakorik ez gertatzeko, indargabetu GPS etiketaren doikuntza.
- **Berrikusi:** Denbora labur batean ateratako argazkiak bistaratzeko.
- **Bolumen tekla:** Gailua konfiguratzeko bolumen-botoia erabili ahal izan dadin obturadorea edo zooma kontrolatzeko.
- **Temporizadorea:** Erabili doikuntza hau argazkia denbora-tarte jakin batera atzeratzeko.
- **Zuri balantzea:** Aukeratu zurien balantze egoki bat, irudiek errealitateko kolorearen antzekoa izan dezaten. Argi-egoera espezifikoetarako diseinatuta daude doikuntzak. Kamera profesionaletan zurien balantzearen esposizioarako egon ohi den bero-tartearen antzekoak dira doikuntza horiek.
- **Irekidura balioa:** Esposizioaren balioa aldatzeko. Kameraren sentsoreak jasotzen duen argi-kantitatea zehazteko. Argi gutxi dagoen lekuetan, esposizio handiagoa erabili behar da.
- **Gida marrak:** Bisorean gidak agertzeko, helburuak hautatzean argazkia osatzen laguntzeko.
- **Ahots kontrola:** Kamera konfiguratzeko, ahots-komandoak erabiliz argazkiak atera ditzan.
- **Fitxategi izen kontestuala:** Kamera definitzeko, testuinguru-etiketak bistaratu ditzan. Aktibatu aukera hau Tag Buddy erabiltzeko **Galería** eta **Story Album** aukeretan.
- **Gorde itzulitako gisa:** Irudia alderantzikatzeko, jatorrizko eszenaren aurkako irudia sortzeko.
- **Biltegiratzea:** Memoriako zer kokapenetan gorde aukeratzeko.
- **Berrezarri:** Kameraren doikuntzak leheneratzeko.

## Lasterbideak

Berrantolatu lasterbideak kameraren aukeretara erraz sartzeko.

Ukitu  → **Editatu ezarpen azkarrak.**

Luze sakatu aukera bat, eta arrastatu pantailaren goiko aldean dagoen zirrikituraino. Zerrendako gaineko ikonoak ere mugitu daitezke, ukitu eta arrastatuta.

## Galeria

Erabili aplikazio hau irudiak eta bideoak ikusteko.

Aplikazio-pantailan, ukitu **Galeria**.



- Litekeena da zenbait fitxategi-formatu ez onartzea, gailuan instalatutako softwarearen arabera.
- Zifratze-metodoaren arabera, baliteke fitxategi batzuk ondo erreproduzitzerik ez izatea.

## Irudiak ikustea

**Galeria** aplikazioa irekiz gero, eskuragarri dauden karpetak bistaratuko dira. Beste aplikazio batek (**Posta elektronikoa** aplikazioak, adibidez) irudi bat gordetzen duenean, **Download** karpeta bat sortuko da automatikoki, irudia gordetzeko. Pantaila-irudi bat egiten baduzu ere **Screenshots** karpeta sortuko da automatikoki. Aukeratu karpeta bat, irekitzeko.

Karpetetan, irudiak sortze-dataren arabera ordenatuta ageri dira. Aukeratu irudi bat, pantaila osoan ikusteko.

Zoaz ezkerrera edo eskuinera aurreko irudira edo hurrengora igarotzeko.

## Zooma handitzea eta txikitzea

Erabili metodo hauetako bat irudi batean zooma handitzeko:

- Ukitu bi aldiz pantailaren edozein puntu zooma handitzeko.
- Zooma handitzeko, bereizi bi hatz edozein puntutan. Elkartu hatzak edo ukitu pantaila bi aldiz zooma txikitzeko.

## Bideoak erreproduzitzea

Bideo-fitxategiek  ikonoa dute aurrebistan. Aukeratu bideo bat, ikusteko, eta ukitu .

## Irudiak editatzea

Irudi bat ikusi bitartean, ukitu , eta erabili funtzio hauek:



- **Gogokoena:** Irudia gogokoen zerrendara gehitzeko.
- **Aurkezpena:** Uneko karpetako irudiekin diapositiba-aurkezpena abiarazteko.
- **Argazki markoa:** Erabili funtzio hau irudi bati marko bat eta ohar bat gehitzeko. Editatutako irudia **Photo frame** karpetan gordeko da.
- **Argazkiaren oharra:** Irudiaren atzean ohar bat gehitzeko balio du. Ukitu  oharra editatzeko.
- **Kopiatu arbelera:** Testua arbelean kopiatzeko.
- **Inprimatu:** Irudia inprimatzeko USB edo WiFi konexio baten bidez.
- **Berrizendatu:** Fitxategiaren izena aldatzeko.
- **Lagun argazkiak partekatzea:** Aurpegia irudian etiketatua duen pertsona bati irudia bidaltzeko.
- **Ezkerrera biratu:** Ezkerrera biratzeko.
- **Ezkuinera biratu:** Eskuinera biratzeko.
- **Moztu:** Irudia ebakitzeko eta gordetzeko marko urdinaren tamaina aldatzeko.
- **Bilatu gertuko gailuak:** Multimedia-fitxategiak partekatzeko funtzioa aktibo duten gailuak bilatzeko.
- **Honela zehaztu:** Irudia pantaila-atzealde gisa edo kontaktu baten irudi gisa definitzeko.
- **Xehetasunak:** Irudiaren xehetasunak ikusteko.
- **Ezarpenak:** Galeriaren doikuntzak aldatzeko.

## Gogoko irudiak

Irudi bat bistaratu bitartean, ukitu  → **Gogokoena**, gogokoen zerrendari gehitzeko.



## Irudiak ezabatzea

Erabili metodo hauetako bat:

- Karpeta batean, ukitu  → **Aukeratu elementua**, aukeratu irudiak kontrol-laukiak markatuz, eta, gero, ukitu .
- Irudi bat ikusi bitartean, ukitu .

## Irudiak partekatzea

Erabili metodo hauetako bat:

- Karpeta batean, ukitu  → **Aukeratu elementua**, aukeratu irudiak kontrol-laukiak markatuz, eta, gero, ukitu  beste pertsona batzuei bidaltzeko.
- Irudi bat ikusi bitartean, ukitu  beste pertsona batzuei bidaltzeko edo sare sozialetako zerbitzuen bidez partekatzeko.

## Irudi bat pantaila-atzealde gisa ezartzea

Irudi bat ikusi bitartean, ukitu  → **Honela zehaztu**, irudia pantaila-atzealde gisa definitzeko edo kontaktu bati esleitzeko.

## Aurpegiak etiketatzea

Ukitu  → **Ezarpenak** → **Etiketak**, eta, gero, markatu **Aurpegi-etiketa**. Marko hori bat bistaratuko da irudian ezagutzen dituen aurpegiengatik inguruan. Ukitu aurpegia, ukitu **Izena gehitu** eta, gero, aukeratu edo gehitu kontaktu bat.

Irudi batean aurpegiaren etiketa bistaratzen denean, ukitu etiketa, eta erabili eskuragarri dauden aukerak (mezuak bidaltzea, adibidez).



Hainbat arrazoiengatik huts egin lezake aurpegia ezagutzeak: angelua, tamaina, azalaren kolorea, aurpegiera, argia, pertsona horrek dituen osagarriak...

## Tag Buddy erabiltzea

Ukitu  → **Ezarpenak** → **Etiketak** → **Tag buddy**, eta, gero, arrastatu **Tag buddy** etengailua eskuinera, testuinguru-etiketa bat bistaratzeko (ordua, kokapena, ordua eta pertsonaren izena) irudi bat irekitzean.

## Aplikazioak karpetaan antolatzea

Karpeta bat sor dezakezu, gailuan gordetako irudiak edo bideoak antolatzeko. Karpeta bateko fitxategi guztiak beste karpeta batera kopiatu edo eraman ditzakezu.

Beste karpeta bat sortzeko, ukitu . Idatzi karpeta izena, ukitu **Onartu**, eta ikusi irudiak edo bideoak. Luze sakatu hautatutako edozein irudi edo bideo, arrastatu karpeta berrirantz eta ukitu **Egina**. Kopiatzeko, ukitu **Kopiatu**. Mugitzeko, berriz, ukitu **Mugitu**.

## Story Album

Erabili aplikazio hau zeure album digitala sortzeko eta zure istorioak gordetzeko, irudiak modu automatiko eta zainduan antolatuz.

Aplikazio-pantailan, ukitu **Story Album**.

## Istori-albumak sortzea

Ukitu **albuma sortu** → **Etiketa informazioaren arabera**, **Story Album** bat sortzeko automatikoki. Aukeratu irizpideak, eta, gero, ukitu **Bilatu argazkiak**. Idatzi izenburu bat albumari, aukeratu gai bat, eta, gero, ukitu **Albuma sortu**.

Eskuz sortzeko, ukitu **Albuma sortu** → **Galeriatik**.

## Album gomendatuak sortzea

Leku batean argazkiak ateratzen dituzunean, gailuak automatikoki antolatuko ditu albumetan, zuk zehaztutako irizpideei jarraituz, eta album berriak sortzeko iradokiko dizu.

Ukitu  → **Ezarpenak** → **Iradokizunak** → **Bizilekua**, eta, gero, zehaztu zure kokapena aurkitzeko metodo bat. Aukeratu album-mota bat, eta definitu gutxieneko argazki-kopuru bat.

Zuk ezarritako irizpideak betetzen dituzten argazkiak ateratzen dituzunean, gailuak albumak sortzeko iradokiko dizu.

Ukitu **Albuma Sortu** → **Iradokizunak**. Aukeratu album bat, jarri izenburua, eta, gero, ukitu **Amai**. → **Onartu**.



Egun bakar batean aurrez zehaztutako argazki-kopurua gainditzen duzunean, istorio-albumak sortzeko gomendatuko dizu gailuak.



## Story Album ikustea

Aukeratu Story Album bat. Azaleko irudia lehen orrialdean bistaratuko da. Joan ezkerrera edo eskuinera Story Albumeko irudiak ikusteko.

Irudi bat ikusi bitartean, ukitu , eta erabili funtzio hauek:

- **Gehitu edukia:** uneko orriari edukiak gehitzeko.
- **Kendu edukia:** uneko orriko edukiak ezabatzeko.
- **Aldatu gaia:** orrialdearen kokapenaren gaia aldatzeko.
- **Diaporama:** uneko albumeko irudiekin diapositiba-aurkezpena abiarazteko.
- **Part. bidez:** albuma beste pertsona batzuei bidaltzeko.
- **Inprimatu:** albuma inprimatzeko, USB edo WiFi konexio baten bidez.
- **Eskatu argazki albuma:** album inprimatu bat eskatzeko.
- **Esportatu albuma:** albuma beste biltegiratze-kokapen batzuetara esportatzeko.
- **Ezabatu albuma:** albuma ezabatzeko.

## Irudiak editatzea

Ukitu orrialdeko irudi bat, album batean.

Irudi-testua gehitzeko, ukitu .

Irudia beste pertsona batzuei bidaltzeko, ukitu .

Irudia ezabatzeko, ukitu .

Irudiari efektuak aplikatzeko, ukitu .

Diapositiba-aurkezpen bat abian jartzeko, ukitu  → **Diaporama** → **Hasi diaporama.**

Irudia album baten azaleko irudi gisa definitzeko, ukitu  → **Ezarri azal gisa.**

Irudia ezkerrera biratzeko, ukitu  → **Ezkerrera biratu.**

Irudia eskuinera biratzeko, ukitu  → **Eskuinera biratu.**

## Paper Artist

Erabili aplikazio hau irudiak aldatzeko eta efektuak dituzten ilustrazio edo marko dibertigarri bihurtzeko.

Aplikazioen pantailan, ukitu **Paper Artist**.

Erabili irudi bat editatzeko tresna artistikoak. Editatutako irudia **Galeria** → **Paper Pictures** karpetan gordeko da.

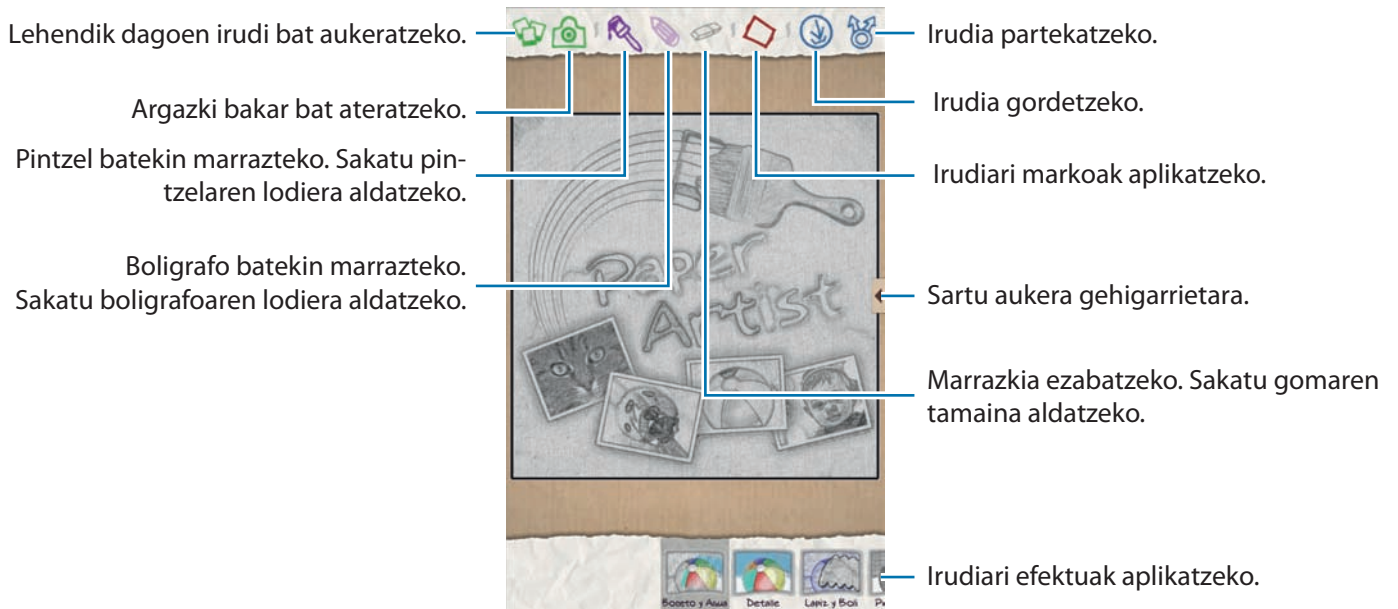

## Bideo-erreproduzigailua

Erabili aplikazio hau bideo-fitxategiak erreproduzitzeko.

Aplikazio-pantailan, ukitu **Bideo jogailua**.



- Ez blokeatu gailuaren pantaila Video-On-Demand DivX bat erreproduzitzen ari zarela. Video-On-Demand DivX bat erreproduzitzen ari zarela pantaila blokeatzen duzun bakoitzean, errentan hartzeko dauden kontuetako bat galdu egingo da.
- Gailuaren softwareak ez ditu onartzen fitxategi-formatu batzuk.
- Zifratze-metodoaren arabera, baliteke fitxategi batzuk ondo erreproduzitzerik ez izatea.

## Bideoak erreproduzitzea

Hautatu erreproduzitu nahi duzun bideoa.

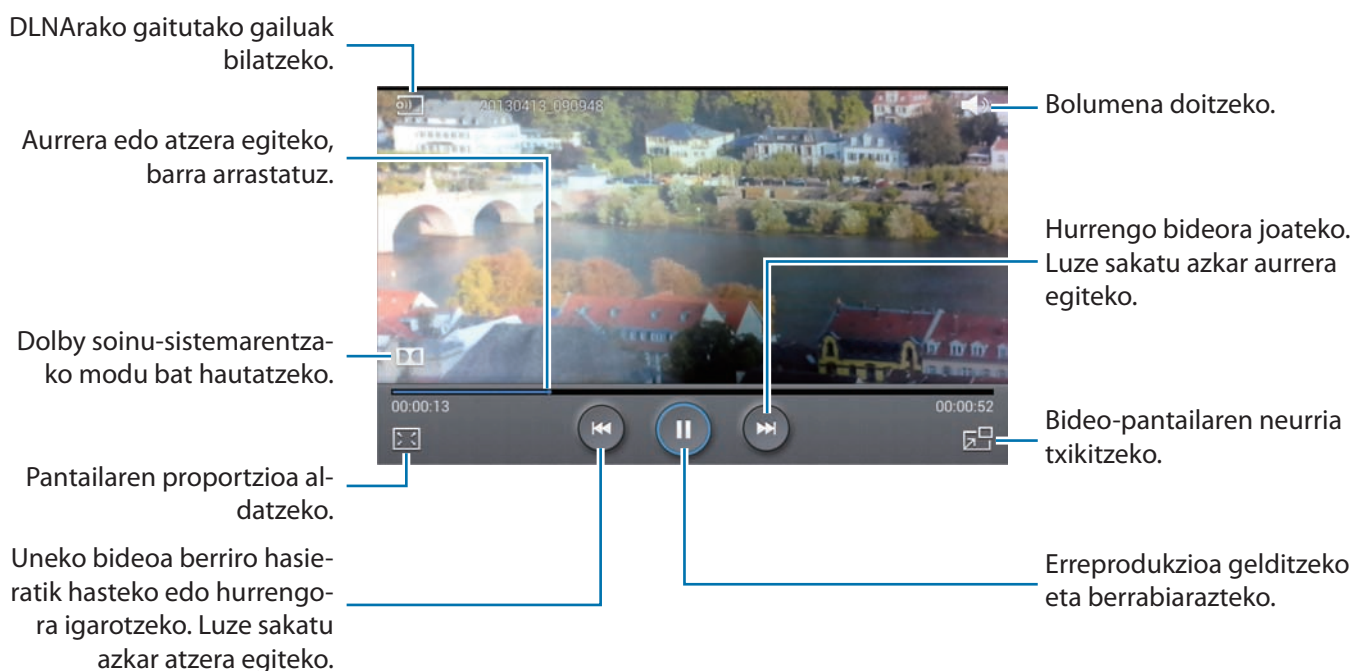

## Bideoak ezabatzea

Ukitu → **Ezabatu**, aukeratu bideoak kontrol-laukiak markatuz, eta, gero, ukitu **Ezabatu**.

## Bideoak partekatzea

Hautatu  → **Partekatu** honen bidez, hautatu partekatzeko modu bat, hautatu bideoak kontrol-laukiak markatuz, eta, gero, ukitu **Partekatu** honen bidez.

## Popup Video erabiltzea

Erabili funtzio hau beste aplikazio batzuk erabiltzeko bideo-erreproduzitzailea itxi gabe. Bideo bat ikusi bitartean, ukitu  Popup video erabiltzeko.

Berezi bi hatz pantailan erreproduzitzailea handitzeko, eta elkartu txikitzeko. Erreproduzitzailea mugitzeko, arrastatu beste leku bateraino.

## YouTube

Erabili aplikazio hau **YouTube**ren webgunean bideoak ikusteko.

Aplikazio-pantailan, ukitu YouTube.



Baliteke aplikazio hori erabilgarri ez egotea, herrialdearen edo zerbitzu-hornitzailearen arabera.

## Bideoak ikustea

Ukitu , eta idatzi gako-hitz bat. Aukeratu bilaketa-emaitzetako bat bideo bat ikusteko.

Biratu gailua ikuspegi horizontala ikusteko eta bideoa pantaila osoan bistaratzeko.

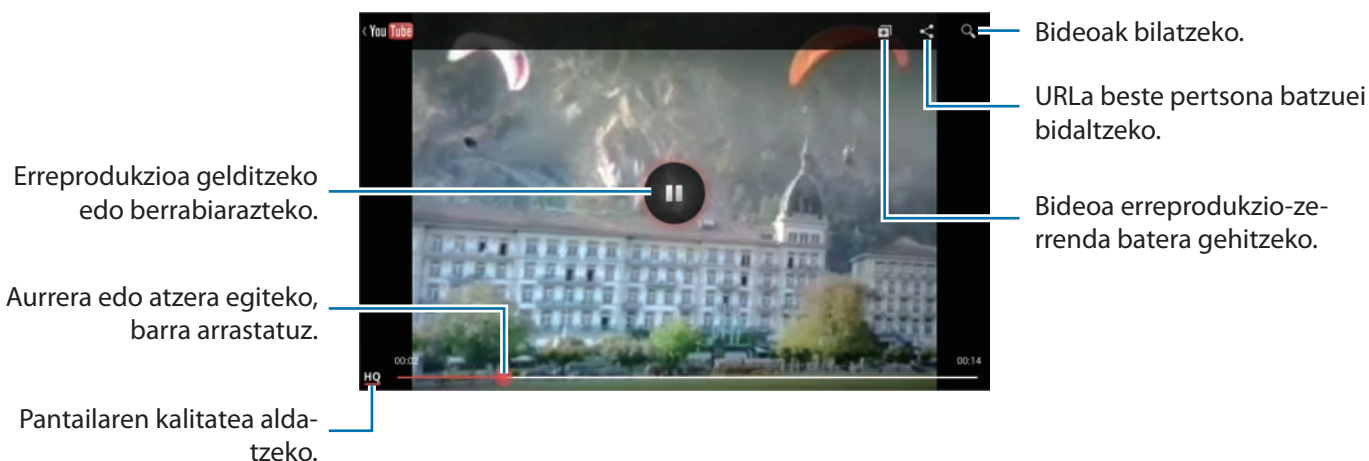

## Bideoak partekatzea

Aukeratu ikusi nahi duzun bideoa, ukitu  , eta, gero, aukeratu partekatzeko metodo bat.

## Bideoak kargatzea

Aukeratu zure kontua, ukitu , aukeratu bideo bat, idatzi bideoaren informazioa, eta, gero, ukitu **IGO**.

## Flipboard

Erabili aplikazio hau zure aldizkari pertsonalizatuera sartzeko.

Aplikazio-pantailan, ukitu **Flipboard**.









Baliteke aplikazioa erabilgarri ez egotea, herrialdearen edo zerbitzu-hornitzailearen arabera.

Flipboard martxan jartzeko, lerratu orrialde nagusia ezkerrera, aukeratu albisten gaiak, eta, gero, ukitu **Build Your Flipboard**.

Aukeratu historia bat edo gai bat, lerratu Flipboardeko orrialdeak, eta aukeratu artikulua bat, irakurtzeko.

Artikulu bat irakurri bitartean, erabili ikono hauek:

-  : Aurreko orrira joateko.
-  : Beste pertsona batzuek artikuluari egin dizkieten iruzkinak ikusteko.
-  : Artikulua Twitter bidez partekatzeko.
-  : Artikulua beste pertsona batzuekin partekatzeko.
-  : Facebooken adierazteko artikulua atsegin duzula.
-  : Artikulua gogokoen zerrendara gehitzeko Twitterren.
-  : Artikulua zure Flipboard aldizkarira gehitzeko.

# Aplikazioen eta multimedia-edukien dendak

## Play Store

Erabili aplikazio hau gailuan exekutatzeko aplikazioak eta jokoak erosteko eta deskargatzeko. Aplikazio-pantailan, ukitu **Play Store**.



Baliteke aplikazio hori erabilgarri ez egotea, herrialdearen edo zerbitzu-hornitzailearen arabera.

## Aplikazioak instalatzea

Bilatu aplikazioak kategoriaren arabera edo ukitu  , hitz gako bat erabiliz bilaketa egiteko.

Aukeratu aplikazio bat, informazioa ikusteko. Deskargatzeko, ukitu **Install**. Aplikazioak kostua badu, ukitu prezioa eta jarraitu pantailako jarraibideei erosketa-prozesua osatzeko.



- Instalatutako aplikazioetako edozeinen bertsio berri bat badago, ikono bat bistaratuko da pantailaren goiko aldean, eguneraketaren berri emateko. Ireki jakinarazpen-panela eta ukitu ikonoa aplikazioa eguneratzeko.
- Beste iturri batzuetatik deskargatutako aplikazioak instalatzeko, aplikazio-pantailan, ukitu **Settings** → **Security** → **Unknown sources**.

## Aplikazioak desinstalatzea

Desinstalatu **Play Store**n erositako aplikazioak.

Ukitu  , aukeratu ezabatu nahi duzun aplikazioa instalatutako aplikazioen zerrendan, eta, gero, ukitu **DESINSTALL**.

## Samsung Apps

Erabili aplikazio hau Samsungeko aplikazio espezifikoak erosteko eta deskargatzeko. Informazio gehiago eskuratzeko, ikusi [www.samsungapps.com](http://www.samsungapps.com).

Aplikazio-pantailan, ukitu **Samsung Apps**.



Baliteke aplikazioa erabilgarri ez egotea, herrialdearen edo zerbitzu-hornitzailearen arabera.

## Aplikazioak instalatzea

Bilatu aplikazioak kategoriaren arabera. Ukitu  kategoria bat aukeratzeko.

Aplikazio bat bilatzeko, ukitu  (pantailaren goiko aldean), eta, gero, idatzi gako-hitz bat bilaketa-eremuan.

Aukeratu aplikazio bat, informazioa ikusteko. Deskargatzeko, ukitu **Hautu** edo **Erosi**.



Instalatutako aplikazioetako edozeinen bertsio berri bat badago, ikono bat bistaratuko da pantailaren goiko aldean, eguneraketaren berri emateko. Ireki jakinarazpen-panela eta ukitu ikonoa aplikazioa eguneratzeko.

## Game Hub

Erabili aplikazio hau joko ugaritara sartzeko.

Aplikazio-pantailan, ukitu **Game Hub**.



Baliteke aplikazioa erabilgarri ez egotea, herrialdearen edo zerbitzu-hornitzailearen arabera.

Zoaz ezkerrera edo eskuinera, eta ukitu joko bat, **Samsung Apps**-etik deskargatzeko.

## Music Hub

Erabili aplikazio hau musika erreproduzitzeko eta Music Hub-en katalogoko abestiak edo albumak erosteko.

Eman izena Music Hub-en premium zerbitzuan, eta gomendio pertsonalatuak jasoko dituzu, nahi beste abesti transmititzeko aukera izango duzu, irrati-kate pertsonalak izango dituzu, eta zure musika guztia hodeian biltegitatu ahal izango duzu.

Xehetasun gehiago jakiteko, ukitu  → **Help**, edo sartu Music Hub-en webgunera.

Aplikazioen pantailan, ukitu **Music Hub**.



- Baliteke aplikazioa erabilgarri ez egotea, herrialdearen edo zerbitzu-hornitzailearen arabera.
- Baliteke funtzio batzuek beste izen bat izatea, harpidetza-baldintzen arabera.
- Baliteke funtzio batzuk, hala nola transmisio-zerbitzuak, erabilgarri ez egotea, herrialdearen edo zerbitzu-hornitzailearen arabera.

## Nire musika

Gailuan eta hodeiko biltegitatze-zerbitzarian biltegitatutako musika erreproduzitzeko. Musika guztia zure ordenagailuarekin automatikoki sinkronizatuta egongo da.

## DENDA

Nahi beste abesti transmititu ahal izango dituzu. Abestiak transmititu edo deskargatu, eta sareko es-taldurarik gabe entzun ahal izango dituzu. Gehitu abestiak erreproduzio-zerrendetan, eta partekatu lagunekin.

## Irratia

Entzun edozein irrati-katetako musika edo sortu zeurea. Zure katea atsegin duzun artistaren arabera pertsonaliza dezakezu. Kateak zure artista gogokoenaren abestien antzeko musika erreproduzitu du. Music Hub-en gomendio pertsonalatuak ere jaso ahal izango dituzu.



## Play Books

Erabili aplikazio hau liburu-fitxategiak irakurtzeko eta deskargatzeko. Aplikazio-pantailan, ukitu **Play Books**.



Baliteke aplikazioa erabilgarri ez egotea, herrialdearen edo zerbitzu-hornitzailearen arabera.

## Play Movies

Erabili aplikazio hau filmak edo telesailak ikusteko, deskargatzeko eta alokatzeko. Aplikazio-pantailan, ukitu **Play Movies**.



Baliteke aplikazioa erabilgarri ez egotea, herrialdearen edo zerbitzu-hornitzailearen arabera.

## Play Music

Erabili aplikazio hau gailutik musika entzuteko edo Googleren hodeiko zerbitzutik musika transmititzeko.

Aplikazio-pantailan, ukitu **Play Music**.



Baliteke aplikazioa erabilgarri ez egotea, herrialdearen edo zerbitzu-hornitzailearen arabera.

## Readers Hub

Erabili aplikazio hau liburu-fitxategiak deskargatzeko eta irakurtzeko. Aplikazioen pantailan, ukitu **Readers Hub**.



Baliteke aplikazioa erabilgarri ez egotea, herrialdearen edo zerbitzu-hornitzailearen arabera.

Hautatu liburu bat irakurtzeko. Liburu-fitxategiak deskargatzeko, sartu Readers Hub Store-n.

## Learning Hub

Erabili aplikazio hau irakurketa-materialera sartzeko.

Aplikazioen pantailan, ukitu **Learning Hub**.



Baliteke aplikazioa erabilgarri ez egotea, herrialdearen edo zerbitzu-hornitzailearen arabera.

Aukeratu kategoria bat, eta, gero, liburu bat edo bideo-ikasgai bat.

# Tresnak

## Oharrak

Erabili aplikazio hau gorde eta hurrengo batean ikusi nahi duzun informazio garrantzitsua erregistratzeko.

Aplikazio-pantailan, ukitu **Oroigarriak**.

### Oharrak idaztea

Ukitu , idatzi ohar bat, eta, gero, ukitu **Gorde**

Atzealdeko kolorea aldatzeko, ukitu  → **Kolor**.

Oharra blokeatzeko, beste inork ikus ez dezan, ukitu  → **Blokeatu**.

### Oharrak aztertzea

Ikusi oharren miniaturako ikuspegiak, gora edo behera eginez.

Oharra editatzeko, ukitu oharra.

Ohar bat bilatzeko, ukitu .

Bistaratzeko modua aldatzeko, ukitu .

Oharrak ezabatzeko, ukitu .

Oharrak dataren arabera ordenatzeko, ukitu  → **Sailkatu**.

Oharren testua beste pertsona batzuei bidaltzeko, ukitu  → **Partekatu testua honela**.

Oharrak beste pertsona batzuei bidaltzeko, ukitu  → **Partekatu honen bidez**.

Oharrak USB edo WiFi konexio baten bidez inprimatzeko, ukitu  → **Inprimatu**.

Google Docsetik oharrak inportatzeko, ukitu  → **Inportatu**.

Oharrak beste biltegi batzuetara esportatzeko, ukitu  → **Esportatu**.

Oharraren doikuntzak aldatzeko, ukitu  → **Ezarpenak**.

## Ohar bat ikustea

Oharra irekitzeko, ukitu haren miniaturako ikuspegia. Joan ezkerrera edo eskuinera ohar gehiago ikusteko.

Ukitu , eta erabili aukera hauek.

- **Ezabatu:** Oharra ezabatzeko.
- **Kolor.:** Atzealdeko kolorea aldatzeko.
- **Blokeatu:** Oharra blokeatzeko, beste inork ikusi ez dezan.
- **Inprimatu:** Oharra inprimatzeko USB edo WiFi konexio baten bidez.
- **Partekatu testua honela:** Oharraren testua beste pertsona batzuei bidaltzeko.
- **Partekatu honen bidez:** Oharra beste pertsona batzuei bidaltzeko.

## Egutegia

Erabili aplikazio hau gertaerak eta zereginak administratzeko.

Aplikazio-pantailan, ukitu **S** planifikagailua.

## Gertaerak edo zereginak sortzea

Ukitu , eta, gero, erabili metodo hauetako bat.

- **Gehitu gertaera:** Gertaera bat gehitzeko, errepikapen-doikuntza bat ezartzeko aukerarekin.
- **Gehitu ataza:** Zeregin bat gehitzeko, lehentasun-doikuntza bat ezartzeko aukerarekin.
- **Gehitu oroigarria:** Ohar bat sortzeko eta data batean gehitzeko.

Gertaera bat edo zeregin bat azkarrago gehitzeko, ukitu data bat, aukeratzeko, eta, gero, ukitu berriro.

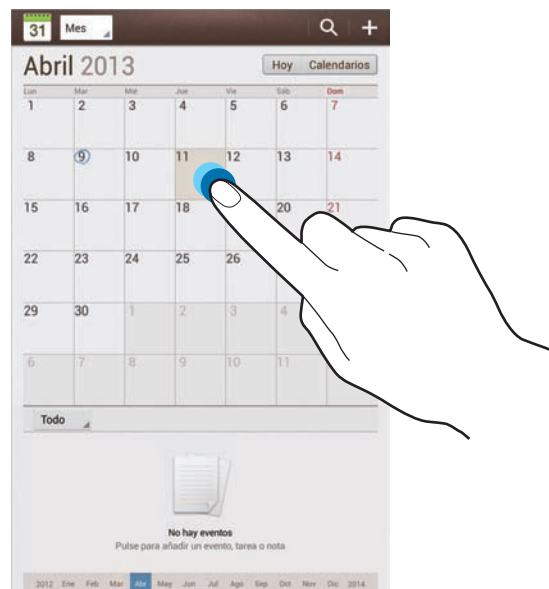

Idatzi izenburu bat, eta zehaztu zer egutegi erabili edo sinkronizatu nahi duzun. Gero, ukitu **Editatu gertaera** edo **Editatu ataza**, xehetasun gehiago gehitzeko; adibidez, zer maiztasunekin errepikatuko den gertaera, noiz daukan alerta aurreratua edo non izango den.

Gonbidatu beste pertsona batzuk gertaerara mezu elektronikoa bidaliz. Idatzi helbide elektronikoa **Partekatu honen bidez eremuan**, edo ukitu  kontaktu-zerrenda irekitzeko.

Erantsi gertaeraren kokapena jasotzen duen mapa bat. Idatzi kokapena **Kokapena** eremuan, ukitu  eremuaren alboan, eta, gero, seinalatu kokapen zehatza, mapan luze sakatuta.

Erantsi irudi bat. Ukitu **Irudiak**, eta, gero, atera argazki bat edo aukeratu argazkietako bat.

## Google Calendarrekin sinkronizatzea

Aplikazio-pantailan, **Kontuak** barruan, ukitu **Ezarpenak** → **Google**, aukeratu Googleko kontua, eta, gero, markatu **Sinkronizatu Egutegia**. Eskuz sinkronizatu eta eguneratzeko, aplikazio-pantailan, ukitu **Egutegia** →  → **Sink. orain**.

Sinkronizatutako gertaerak edo zereginak bistaratzeko, ukitu  → **Ezarpenak** → **Ezarpenak ikusi** → **Egutegiak** → **Pantaila**, aukeratu Googleko kontua, eta, gero, ukitu **Onartu**.

## Egutegi-mota aldatzea

Ukitu pantailaren goiko ezkerreko aldean, eta, gero, aukeratu egutegi-mota bat (urtekoa, hilekoa, aste-koa...). Atximur-keinu bat eginez, egutegi-mota alda dezakezu. Adibidez, elkartu hatzak hileko egutegitik urtekora igarotzeko, eta bereizi hatzak urteko egutegitik berriro hileko egutegira igarotzeko.

## Gertaerak bilatzea

Ukitu , eta, gero, idatzi bilatu nahi duzun gako-hitza.

Eguneko gertaerak ikusteko, ukitu **Gaur** (pantailaren goiko aldean dago).

## Gertaerak ezabatzea

Aukeratu data bat, eta, gero, ukitu  → **Ezabatu**.

## Gertaerak partekatzea

Aukeratu gertaera bat, ukitu  → **Partekatu honen bidez**., eta, gero, aukeratu partekatzeko metodo bat.

## Dropbox



Erabili aplikazio hau fitxategiak gordetzeko eta beste pertsona batzuekin partekatzeko Dropboxen hodeiko biltegiatze-zerbitzua erabiliz. Fitxategiak Dropboxen gordetzen dituzunean, gailua automatikoki sinkronizatuko da web-zerbitzariarekin eta Dropbox instalatuta daukan beste edozein ordenagailurekin.

Aplikazio-pantailan, ukitu **Dropbox**.



Baliteke aplikazioa erabilgarri ez egotea, herrialdearen edo zerbitzu-hornitzailearen arabera.

Dropbox lehen aldiz irekitzen duzunean, ukitu **Start**, aktibatzeko. Segitu pantailan agertuko diren jarraibideei konfigurazioa osatzeko.

Dropbox aktibatu ondoren, gailuaren kamerarekin ateratako argazkiak eta bideoak Dropboxen kargatuko dira automatikoki. Kargatutako argazkiak edo bideoak ikusteko, ukitu . Fitxategiak partekatzeko edo ezabatzeko edo albumak sortzeko, ukitu , eta hautatu fitxategiak.

Dropboxen fitxategiak kargatzeko, ukitu  →  → **Upload here** → **Photos or videos** edo **Other files** Dropboxen fitxategiak irekitzeko, aukeratu fitxategi bat.

Argazkiak edo bideoak bistaratu bitartean, ukitu , gogokoen zerrendari gehitzeko. Gogokoen zerrendako fitxategiak irekitzeko, ukitu .

## Cloud

Erabili funtzio hau zure Samsung account edo Dropboxeko fitxategiak sinkronizatzeko edo aplikazioetako doikuntza eta datuen segurtasun-kopiak egiteko.

Aplikazio-pantailan, ukitu **Ezarpenak** → **Lainoa**.



Baliteke funtzio hori erabilgarri ez egotea, herrialdearen edo zerbitzu-hornitzailearen arabera.

### Samsung account-ekin sinkronizatzea

Ukitu zure Samsung kontua edo **Sinkr. ezarpenak**, fitxategiak sinkronizatzeko.

### Segurtasun-kopiak egitea edo datuak berrezartzea

Ukitu Babeskopia segurtasun-kopia bat egiteko edo zure Samsung account-ekin datuak berrezartzeko.

### Dropboxekin sinkronizatzea

Ukitu **Dropbox kontuko esteka**, eta, gero, sartu Dropboxeko kontua. Segitu pantailan agertuko diren jarraibideei konfigurazioa osatzeko.

Saioa hasi ondoren, ukitu **Allow**, eta gailuak automatikoki sinkronizatuko ditu fitxategiak Dropboxekin aldaketaren bat egiten den bakoitzean.

## Polaris Office

Erabili aplikazio hau hainbat formatutako dokumentuak editatzeko, kalkulu-orriak eta aurkezpenak barne.

Aplikazio-pantailan, ukitu **Polaris Office**.



Fitxategi-motaren arabera, baliteke funtzio batzuk erabilgarri ez egotea.

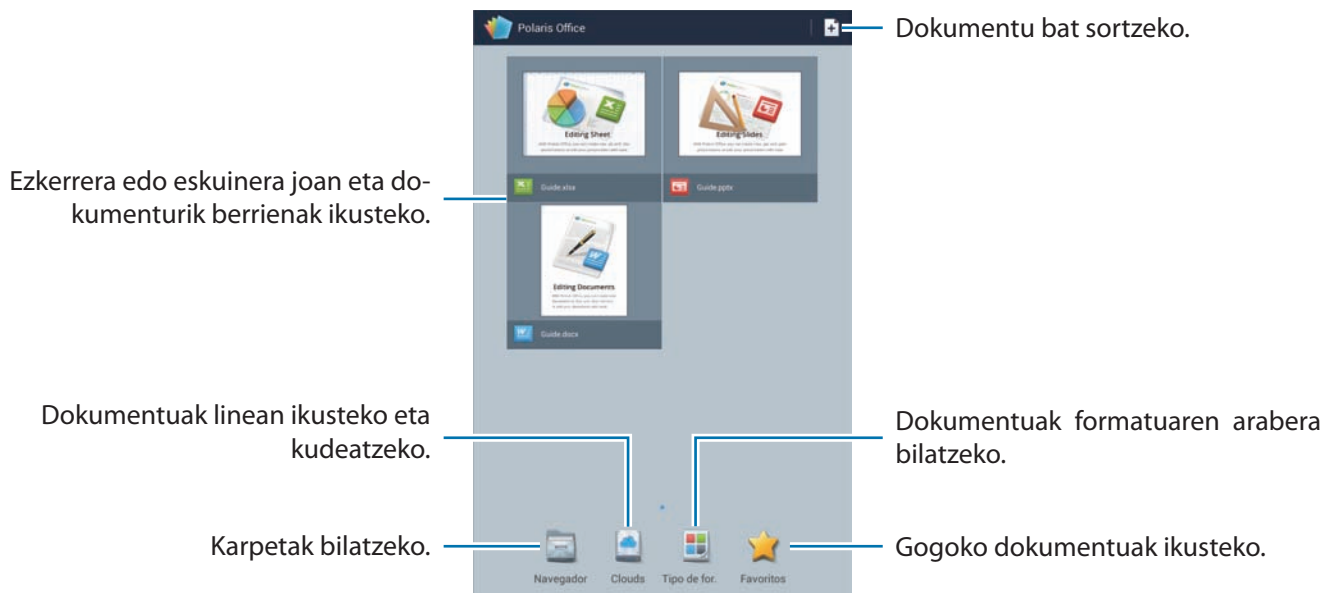

## Dokumentuak sortzea

Ukitu , eta, gero, hautatu dokumentu-mota bat.

Erabili pantailaren goialdeko tresna-barra, dokumentuak editatzeko.

Bukatzeko, ukitu  → **Save**, sartu fitxategi baten izena, hautatu karpeta bat, gordetzeko, eta, gero, ukitu **Save**.

## Dokumentuak irakurtzea

Ukitu fitxategi bat. Edo ukitu **Browser**, **Clouds**, **Form type**, edo **Favourites**, eta, gero, hautatu fitxategi bat irekitzeko.

Diapositiba-aurkezpen bat hasteko, ukitu  → **Slide Show**

Dokumentuan testu-kate bat bilatzeko, ukitu .

Ukitu , eta, gero, erabili funtzio hauetakoren bat:



## Documento

- **Save as:** dokumentua beste izen batekin gordetzeko.
- **PDF export:** dokumentua PDF fitxategi gisa gordetzeko.
- **Find & Replace:** testua bilatzeko edo ordezkatzeko.
- **Page layout:** orrien diseinua aldatzeko.
- **Full width view:** dokumentuaren edukia soilik ikusteko, marjinarik gabe.
- **Zoom:** bistaratze-tamaina aldatzeko.
- **Reflow text:** testua beste era batera banatu eta pantailara egokitzeko.
- **View comments:** dokumentuko oharrak ikusteko.
- **TTS:** dokumentua Texto para pronunciar funtzioaren bidez irakurtzeko.
- **Print:** dokumentua USB edo WiFi konexio baten bidez inprimatzeko.

## Presentación

- **Slide Show:** diapositiba-aurkezpena abiarazteko.
- **Save as:** dokumentua beste izen batekin gordetzeko.
- **PDF export:** dokumentua PDF fitxategi gisa gordetzeko.
- **Find & Replace:** testua bilatzeko edo ordezkatzeko.
- **Single slide view:** diapositibak banan-banan ikusteko.
- **Zoom:** bistaratze-tamaina aldatzeko.
- **Print:** dokumentua USB edo WiFi konexio baten bidez inprimatzeko.

## Kalkulu-orria

- **Save as:** dokumentua beste izen batekin gordetzeko.
- **Find & Replace:** testua bilatzeko edo ordezkatzeko.
- **Protect worksheet:** orria blokeatzeko, beste inork editatu ez dezan.
- **Freeze frame:** hautatutako ordezeko lerroa mantentzeko.
- **Recalculation:** orriaren funtzioak berriro kalkulatzeko.
- **Sort:** gelaxkak irizpide jakin batzuen arabera ordenatzeko.
- **Filter:** gelaxkak irizpide jakin batzuen arabera iragazita ikusteko.
- **Zoom:** bistaratze-tamaina aldatzeko.
- **Print:** dokumentua USB edo WiFi konexio baten bidez inprimatzeko.

## Testua

- **Save as:** dokumentua beste izen batekin gordetzeko.
- **TTS:** dokumentua Texto para pronunciar funtzioaren bidez irakurtzeko.
- **Print:** dokumentua USB edo WiFi konexio baten bidez inprimatzeko.

# Alarma

Erabili aplikazio hau gertaera garrantzitsuetarako alertak eta alarmak konfiguratzeko.

Aplikazio-pantailan, ukitu **Alarma**.

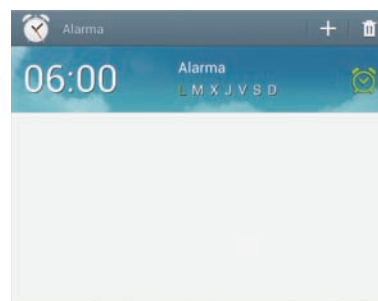



Alarma aktibatzen edo desaktibatzen.

## Alarmak konfiguratzea

Ukitu , definitu alarma aktibatzeako ordu bat, aukeratu zer egunetan errepika dadin nahi duzun, eta, gero, ukitu **Gorde**.

- **Kokapen alarma:** Kokapen bat ezartzeko. Kokapen horretan soilik aktibatuko da alarma.
- **Alarma errepikatu:** Zehaztutako ordua igaro ondoren alarma zer tarterekin eta zenbat aldiz errepika dadin nahi duzun definitzeko.
- **Alarma adimenduna:** Definitutako ordua baino lehen alarma aktibatzeako ordu bat definitzeko.

## Alarmak gelditzea

Arrastatu  zirkulu handitik kanpora alarma bat geldiarazteko. Arrastatu  zirkulu handitik kanpora denbora-tarte jakin baten ondoren alarma errepika dadin.

## Alarmak ezabatzea

Luze sakatu alarma, eta, gero, ukitu **Ezabatu**.

## Munduko erlojua

Erabili aplikazio hau munduko edozein tokitan zer ordu den jakiteko. Aplikazio-pantailan, ukitu **Munduko erlojua**.

## Erlojuak sortzea

Ukitu , sartu hiri baten izena edo hautatu hiri bat mapan, eta, gero, ukitu **+**.

Udako ordutegia aplikatzeko, luze sakatu erlojua, eta ukitu **Udako ordutegia ezarpenak**.

## Erlojuak ezabatzea

Ukitu , aukeratu erlojuak, eta, gero, ukitu **Ezabatu**.

## Kalkulagailua

Erabili aplikazio hau kalkulu sinpleak nahiz konplexuak egiteko.

Aplikazio-pantailan, ukitu **Kalkulagailua**.

Biratu gailua ikuspegi horizontala izateko eta kalkulagailu zientifikoa bistaratzeko. **Biratu pantaila automatikoki** funtzioa desaktibatuta badago, ukitu  → **Kalkulagailu zientifikoa**.

Kalkuluen historia ikusteko, ukitu , teklatua ezkuta dadin.

Historia ezabatzeko, ukitu  → **Historia ezabatu**.

Historiako karaktereen tamaina aldatzeko, ukitu  → **Testu tamaina**.

## S Itzultzailea

Erabili aplikazio hau testua beste hizkuntza batzuetara itzultzeko.

Aplikazio-pantailan, ukitu **S Itzultzailea**.

### S Itzultzailea erabiltzea

Definitu jatorrizko eta helburuko hizkuntzak, idatzi testua dagokion eremuan, eta, gero, ukitu Finalizad .

Gogokoen zerrendari hizkuntza-bikote bat gehitzeko, ukitu .

Beste pertsona batzuei hizkuntza-bikote bat bidaltzeko, ukitu .

### Itzultzailearekin elkarrizketa bat abiatzea

Ukitu pantailaren beheko aldeko botoiak beste pertsona batekin hitz egiteko ahozko itzulpen bidez.

Ukitu **Hablar** (gaztelera) zure hizkuntzan, eta, gero, hitz egin mikrofonotik hurbil. Zuk esaten duzuna itzuliko du gailuak. Ukitu , helburuko hizkuntzaren eremuan, gailuak ozenki irakur dezan itzulpena.

Gero, ukitu **Hablar** (gaztelera), zure solaskidearen hizkuntzan, eta itxaron beste pertsonak bere hizkuntzan erantzun arte. Beste pertsonak esaten duena itzuli egingo du gailuak. Ukitu , jatorrizko hizkuntzaren eremuan, gailuak testua irakur dezan.

## S Voice

Erabili aplikazio hau gailua ahots bidez kontrolatzeko, mezu bat bidaltzeko, ohar bat idazteko eta askoz gauza gehiago egiteko.

Aplikazio-pantailan, ukitu **S Voice**. Bestela, sakatu bi aldiz hasierako botoia.



Baliteke aplikazioa erabilgarri ez egotea, herrialdearen edo zerbitzu-hornitzailearen arabera.

Ahots-komandoen adibide batzuk dira hauek:

- Ireki musika
- Abiarazi kalkulagailua
- Ikusi kronograma

Ahots-ezagutzak hobeto funtzionatzeko iradokizunak

- Argi hitz egin.
- Leku isiletan hitz egin.
- Ez erabili hitz iraingarri edo jergarik.
- Ez erabili dialektorik.

Baliteke gailuak komandoak ez ezagutzea edo nahi ez dituzun ekintzak egitea, zu zauden ingurua edo hitz egiteko modua dela eta.

## Google

Erabili aplikazio hau Interneten nahiz gailuaren aplikazioetan eta haien edukietan nabigatzeko.

Aplikazio-pantailan, ukitu **Google**.



Baliteke aplikazioa erabilgarri ez egotea, herrialdearen edo zerbitzu-hornitzailearen arabera.

## Gailuan nabigatzea

Ukitu bilaketa-eremua, eta idatzi gako-hitz bat. Ukitu , eta, gero, esan gako-hitz bat.

Aplikazioek emaitzarik ematen ez badute, web-nabigatzailea irekiko da, bilaketaren emaitzekin.

## Bilaketaren irismena

Bilaketa zein aplikaziotan egin nahi duzun aukeratzeko, ukitu  → **Settings** → **Tablet search**, eta, gero, markatu bilatu nahi dituzun elementuak.

## Google Now

Jarri martxan Googleren bilaketa-aplikazioa Google Nowko txartelak ikusteko. Eguraldiari, zirkulazioari, zure hurrengo bilerei eta beste zenbait datu interesgarri buruzko informazioa ematen dute.

Eman izena Google Nown Googleren bilaketa-aplikazioa lehen aldiz irekitzen duzunean. Google No-wen doikuntzak aldatzeko, ukitu  → **Settings** → **Google Now**.

## Ahots bidezko bilaketa

Erabili aplikazio hau webguneak ahots bidez bilatzeko.

Aplikazio-pantailan, ukitu **Voice search**.





Baliteke aplikazioa erabilgarri ez egotea, herrialdearen edo zerbitzu-hornitzailearen arabera.

Pantailan **Speak now** bistaratzen denean, esan gako-hitz bat edo esaldi bat.



## Nire fitxategiak

Erabili aplikazio hau gailuan biltegituta dauden mota guztietako fitxategietara sartzeko (irudiak, bideoak, abestiak eta grabaketa, besteak beste).







Aplikazio-pantailan, ukitu **Nire fitxategiak**.

Aukeratu karpeta bat, irekitzeko. Karpeta nagusira itzultzeko, ukitu . Jatorrizko direktoria itzultzeko, ukitu .

Karpeta batean, erabili aukera hauetako bat.

-  : Fitxategiak bilatzeko.
-  : Bistaratze-modua aldatzeko.
-  : Karpeta bat sortzeko.
- **Ordua**: Fitxategiak edo karpetak ordenatzeko.

Hautatu fitxategi edo karpeta bat kontrol-laukia markatuz, eta, gero, erabili funtzio hauetakoren bat:

-  : Fitxategiak edo karpetak beste karpeta batera kopiaatzeko.
-  : Fitxategiak edo karpetak beste karpeta batera eramateko.
-  : Fitxategiak edo karpetak ezabatzeko.
-  : Fitxategiak beste pertsona batzuei bidaltzeko.
-  → **Berrizendatu**: Fitxategi edo karpeta baten izena aldatzeko.
-  → **Xehetasunak**: Fitxategi edo karpeta baten xehetasunak ikusteko.

## Deskargak

Erabili aplikazio hau aplikazioen bitartez deskargatutako fitxategiak ikusteko.

Aplikazio-pantailan, ukitu **Deskargak**.



Baliteke aplikazio hori erabilgarri ez egotea, herrialdearen edo zerbitzu-hornitzailearen arabera.

Internetetik deskargatutako fitxategiak ikusteko, ukitu **Interneteko deskargak**; beste aplikazio batzuetatik (adibidez, **Posta elektronikoa** aplikaziotik) deskargatutako fitxategiak ikusteko, berriz, ukitu **Bes-telako deskargak**.

Aukeratu fitxategi bat, dagokion aplikazioarekin irekitzeko.

Fitxategiak tamainaren arabera ordenatzeko, hautatu **Sailkatu neurriaren arabera**.

Fitxategiak dataren arabera ordenatzeko, hautatu **Sailkatu egunaren arabera**.

## TripAdvisor

Erabili aplikazio hau bidaietarako informazioa eskuratzeko, lekuei edo hotelei buruzkoa, adibidez. Logela bat erreserbatzeko edo zure iruzkinak beste pertsona batzuekin partekatzeko ere balio du.

Aplikazio-pantailan, ukitu **TripAdvisor**.



# Bidaiak eta lekuei buruzko informazioa

## Maps



Erabili aplikazio hau gailuaren kokapena zehazteko, lekuak bilatzeko edo argibideak eskuratzeko.

Aplikazio-pantailan, ukitu **Maps**.



Baliteke aplikazioa erabilgarri ez egotea, herrialdearen edo zerbitzu-hornitzailearen arabera.

## Kokapenak bilatzea

Ukitu **Maps**, idatzi helbide bat, eta, gero, ukitu . Hautatu kokapen bat informazio xehatua ikusteko. Hurbileko tokiak bilatzeko, ukitu  → **Local**.



Gailuak kokapena aurkitu ondoren, ukitu , eta erabili funtzio hauetako bat:

- **Clear map:** Mapa ezabatzeko.
- **Make available offline:** Leku jakin bateko mapa gordetzeko, deskonektatuta egonda ere ikusi ahal izateko.
- **Local:** Gertuko kokapenak bilatzeko.
- **Layers:** Kapa ugari gainjartzeko: satellite-irudiak, zirkulazio-datuak eta beste hainbat.
- **Latitude:** Kokapenari buruzko datuak lagunekin partekatzeko.
- **My places:** Lineaz kanpoko mapak, gogoko tokiak, duela gutxiko tokiak eta askoz gehiago ikusteko.
- **Settings:** Maparen doikuntzak aldatzeko.
- **Help:** Mapa erabiltzeko informazioa ikusteko.

Zure uneko kokapena ikusteko, ukitu .

Mapako zooma handitzeko edo txikitzeko, bereizi bi hatz pantailan (handitzeko), edo elkartu (txikitzeko).

## Leku batera iristeko argibideak eskuratzea

- 1 Ukitu .
- 2 Ukitu , eta, gero, aukeratu jatorriko eta helburuko kokapenak sartzeko metodo bat:
  - **My location:** Uneko kokapena erabiltzeko jatorriko kokapen gisa.
  - **Contacts:** Kontaktu-zerrendan kokapen bat aukeratzeko.
  - **Local:** Mapa ukituz kokapen bat seinalatzeko.
  - **My places:** Gogoko lekuen zerrendan kokapen bat aukeratzeko.
- 3 Aukeratu bidaiatzeko modu bat (autoa, garraio publikoa edo oinez), eta, gero, ukitu **Ir**.
- 4 Aukeratu proposatzen diren ibilbideetako bat.

## Local

Erabili aplikazio hau jatetxeak, bankuak, autobus-geltokiak eta hurbileko beste leku batzuk bilatzeko.

Aplikazio-pantailan, ukitu **Local**.



Baliteke aplikazio hori erabilgarri ez egotea, herrialdearen edo zerbitzu-hornitzailearen arabera.

Aukeratu kategoria bat, eta, gero, aukeratu leku bat bilaketaren emaitzen zerrendan.

- **Map:** Mapan kokapen bat seinalatzeko.
- **Get directions:** Leku batera iristeko bidea bilatzeko.

Leku-kategoria bat gehitzeko, ukitu  → **Add search** kategoria-zerrendan, eta idatzi testu-eremuan bilatzeko hitz gakoa.

## Navigation

Erabili aplikazio hau helburu batera iristeko bide bat bilatzeko.

Aplikazio-pantailan, ukitu **Navigation**.



- Baliteke nabigazio-mapak, zure uneko kokapena eta beste nabigazio-datu batzuk ez etortzea bat informazio errealarekin. Arreta jarri behar diezu beti bidearen kondizioei, zirkulazioari eta zure bidaiari eragin diezaioketen beste faktore guztiei. Gidatu bitartean, jarraitu ohar eta segurtasun-arau guztiei.
- Baliteke aplikazio hori erabilgarri ez egotea, herrialdearen edo zerbitzu-hornitzailearen araber.

Helburua zehazteko hainbat metodo erabil ditzakezu; adibidez, ahoz esan dezakezu, edo helburuko helbidea idatzi. Gailuak bide bat aurkitzen duenean, bete pantailako jarraibideak helburura iristeko.

# Ezarpenak

## Ezarpenei buruz

Erabili aplikazio hau gailua konfiguratzeko, aplikazioen aukerak definitzeko eta kontuak gehitzeko.

Aplikazio-pantailan, ukitu **Ezarpenak**.

## WiFi-a

WiFi funtzioa aktibatzeko, WiFi sarbide batera konektatzeko eta Internetera nahiz sareko beste gailuetara sartzeko.

Aukerak erabiltzeko, ukitu .

- **Aurreratua:** WiFi-aren doikuntzak pertsonalizatzeko.
- **WPS sakatze-botoia:** WPS botoi batekin babestutako WiFi sare batera konektatzeko.
- **PIN WPS sarera:** WPSko PIN batekin babestutako WiFi sare batera konektatzeko.
- **Laguntza:** WiFi-aren erabilerari buruzko laguntza-informaziora sartzeko.

## WiFi-a aktibo ez izateari buruzko politika konfiguratzeari

Doikuntzen pantailan, ukitu **Wi-Fi** →  → **Aurreratua** → **Utzi Wi-Fi-a piztuta gauean**.

## Sareko jakinarazpenak konfiguratzeari

Gailuak WiFi sare irekiak detektatzen ditu, eta ikono bat bistaratzen du egoera-barran eskuragarri noiz dauden jakinarazteko.

Doikuntza-pantailan, ukitu **Wi-Fi** →  → **Aurreratua**, eta markatu **Sarearen jakinarazpena**, funtzio hori aktibatzeko.

## Wi-Fi Direct

Wi-Fi Directo funtzioak bi gailu konektatzen ditu WiFi sare baten bidez, sarbide-puntu baten beharrik gabe.

Doikuntza-pantailan, ukitu **Wi-Fi** → **Wi-Fi Direct**.

## Bluetootha

Aktibatu bluetootha informazioa distantzia txikietan trukatzeko.

Aukera gehiago erabiltzeko, ukitu .

- **Ikuspena denboraz kanpo:** Gailua ikusgai egongo den denbora definitzeko.
- **Jasotako fitxategiak:** Bluetooth funtzioaren bidez jasotako fitxategiak ikusteko.
- **Laguntza:** Bluetootharen erabilerari buruzko laguntza-informaziora sartzeko.

## Datuen erabilera

Zenbat datu erabili diren kontatzeko.

## Doikuntza gehiago

Pertsonalizatu doikuntzak, beste gailu edo sare batzuekiko konexioa kontrolatzeko.

## Hegazkin-modua

Gailuko haririk gabeko funtzio guztiak desaktibatzen ditu doikuntza honek. Sarerik gabeko zerbitzuak soilik erabil daitezke.

## VPN

Konfiguratu sare pribatu birtualak (VPN), eta konektatu haietara.

## Hurbileko gailuak

- **Fitxategi partekatzea:** Multimedia fitxategiak partekatzeko funtzioa aktibatzeke, hartara DLNArako gaitutako gailuek gailuko multimedia fitxategiak ikusi ahal izan ditzaten.
- **Partekatutako edukiak:** Gailua konfiguratzeko, beste gailu batzuekin edukiak partekatzeko.
- **Baimendutako gailuen zerrenda:** Zure gailura sartzeko baimena duten gailuen zerrenda ikusteko.
- **Baimenik gabeko gailuen zerrenda:** Blokeatuta dauden eta zure gailura sartu ezin duten gailuen zerrenda ikusteko.
- **Deskargatu hona:** Multimedia-fitxategiak gordetzeko memoria-kokapen bat hautatzeko.
- **Kargatu beste gailu batzuetatik:** Gailua konfiguratzeko, beste gailu batzuetako kargatzeak onar ditzan.

## Screen Mirroring

Pantaila beste pertsona batzuekin partekatzeko funtzioa aktibatzeke.

## Kies WiFi bidez

Konektatu gailua Samsung Kiesera WiFi sare baten bitartez.

## Blokeo-modua

Hautatu zer jakinarazpen eta noiz arte blokeatzea nahi duzun.

## Auto-modua

Aktibatu gidatze-modua gailuak ozen irakur dezan edukia, eta zehaztu zer aplikazio erabili nahi dituzun gidatze-moduan.

## Soinua

Aldatu zure gailuko soinuen doikuntzak.

- **Bolumena:** Musika, bideo, sistema-soinu eta jakinarazpenen bolumen-maila doitzeko.
- **Jakinarazpenak:** Gertaeretakako doinu bat aukeratzeko; adibidez, sarrerako mezuetakako.
- **Ukimen soinuak:** Gailua definitzeko ukipen-pantailan aplikazio bat edo aukera bat hautatzen duzun bakoitzean soinu bat egin dezan.
- **Pantaila blokeoaren soinua:** Gailua definitzeko ukipen-pantaila blokeatzen edo desblokeatzen duzunean soinu bat egin dezan.
- **Adapt Sound:** Soinua musika entzuteko gehiena erabiltzen duzun belarrira pertsonalizatzeko.

## Pantaila

Aldatu pantailaren doikuntzak.

- **Pantaila atzealdea:**
  - **Pantaila nagusia:** Pantaila nagusirako atzealde bat aukeratzeko.
  - **Blokeatu pantaila:** Pantaila blokeaturako atzealdeko irudi bat aukeratzeko.
  - **Hasiera eta blokeo pantailak:** Pantaila nagusirako eta pantaila blokeaturako atzealde bat aukeratzeko.
- **Jakinarazpen panela:** Jakinarazpen-panelean bistaratzen diren elementuak pertsonalizatzeko.
- **Multi window:** Gailua konfiguratzeko, leiho ugariko aukera erabiltzeko.
- **Pantaila modua:**
  - **Optimizatu pantaila:** Erabili modu hau pantaila optimizatzeko aukeratzen duzun konfigurazioaren arabera.
  - **Dinamikoa:** Erabili modu hau pantailaren tonua distiratsuagoa izan dadin.
  - **Estandarra:** Erabili modu hau ohiko inguruneetarako.
  - **Pelikula:** Erabili modu hau argi gutxiko inguruneetarako; adibidez, gela ilun baterako.
- **Irakurketa modua:** Irakurtzeko modua zer aplikaziok erabiliko duten aukeratzeko. Irakurtzeko moduan, gailuak begiak babesten dizkizu gaez irakurtzen duzunean.

- **Argitasuna:** Pantailaren distira zehazteko.
- **Pantaila denboraz kanpo:** Pantailaren atzeko argiztapena itzali aurretik zenbat denbora igarotzea nahi duzun zehazteko.
- **Fantasia:** Gailua konfiguratzeko, pantaila-babeslea martxan jar dezan idazmahai-oinarri batera konektatzen duzunean edo kargatzen ari den bitartean.
- **Pantaila adimenduna:**
  - **Smart stay:** Gailua konfiguratzeko, atzeko argiztapena ez dadin itzali pantailara begira zaudela.
  - **Biraketa adimenduna:** Interfazea defintzeko, aurpegiaren orientazioaren arabera biratu ez dezan.
- **Letra estiloa:** Testuak pantailan duen letra-tipoa aldatzeko.
- **Letraren neurria:** Letra-tipoaren neurria aldatzeko.
- **Handitu irakurgarritasuna:** Testuaren argitasuna areagotzeko, errazago irakurri ahal izateko.
- **Sakatu argi iraupenaren tekla:** Ukipen-teklen atzeko argiaren iraupena zehazteko.
- **Bateriaren ehunekoa bistaratzea:** Gailua konfiguratzeko, zenbat bateria geratzen zaion bistaratu dezan.

## Biltegiratzea

Ikusi gailuari eta memoria-txartelari buruzko informazioa edo formateatu memoria-txartel bat.



Memoria-txartel bat formateatzen baduzu, datu guztiak betiko ezabatuko dituzu.



Barne-memoriaren gaitasuna zehaztutakoa baino txikiagoa da, sistema eragileak eta lehenetsitako aplikazioek haren zati bat hartzen baitute.



## Energia aurreztea

Aktibatu energia aurrezteko modua, eta aldatu aldatu beharreko doikuntzak.

- **CPU bateria aurreztea:** Gailua konfiguratzeko sistemaren baliabideak ahalik eta gutxiena erabil ditzan.
- **Pantailaren bateria aurrezp.:** Gailua konfiguratzeko, pantailaren distira txikitu dezan.
- **Ikasi Bateria aurrezteko modua:** Bateriaren kontsumoa nola txikitu jakiteko.

## Bateria

Ikusi gailuak zenbat energia kontsumitzen duen.

## Aplikazio-administratzailea

Ikusi eta kudeatu gailuko aplikazioak.

## Kokapen-doikuntzak

Aldatu kokapen-informazioaren baimenen doikuntzak.

- **Sartu nire kokapenera:** Gailua konfiguratzeko, aplikazioei baimena eman diezaien uneko kokapenari buruzko datuak erabiltzeko.
- **Erabili GPS sateliteak:** Gailua konfiguratzeko, GPS satelitea erabil dezan zure kokapena bilatzeko.
- **Erabili hari gabeko sareak:** Gailua konfiguratzeko, aukera eman dezan datuak biltzeko eta galdu-tako edo lapurtutako gailuaren kokapena zehazteko WiFi-aren bidez.
- **Nire tokiak:** Zure kokapena bilatzeko GPS, WiFi eta bluetooth funtzioak erabiltzean kokapen espezifiko batzuetarako erabiliko diren profilak konfiguratzeko.

## Blokeo-pantaila

Pantaila blokeatuko doikuntzak aldatzeko.

- **Pantailaren blokeoa:** Pantaila blokeatzeko funtzioa aktibatzen. Aukera hauek aldatu egin litezke, aukeratutako pantaila-blokeoko funtzioaren arabera.
- **Askotariko widgetak:** Gailua konfiguratzeko, pantaila blokeatuan widgetak erabiltzen utz dezan.
- **Blokeo pantaila widgetak:**
  - Erloju edo mezu pertsonala: Gailua konfiguratzeko, erloju bat edo mezu pertsonal bat bistaratu dezan pantaila blokeatuan. Aukera hauek aldatu egin litezke zuk hautatzen duzunaren arabera.

Erloju bat jartzeko:

- **Erlojuaren neurria:** Erlojuaren tamaina aldatzeko.
- **Data erakutsi:** Gailua konfiguratzeko, data ere bistaratu dezan erlojuarekin batera.
- **Jabearen informazioa:** Erlojuarekin batera bistaratu den zuri buruzko informazioa sartzeko.

Mezu pertsonal bat jartzeko:

- **Editatu mezu pertsonala:** Mezu pertsonala editatzeko.
- **Lasterbideak:** Gailua konfiguratzeko, blokeatutako pantailako aplikazioetarako lasterbideak bistaratzeko eta editatzeko.



Baliteke funtzio hori erabilgarri ez egotea, herrialdearen edo zerbitzu-hornitzailearen arabera.

- **Desblokeatu efektua:** Pantailako desblokeatzean bistaratzeko efektu bat hautatzeko.
- **Laguntza testua:** Gailua konfiguratzeko, pantaila blokeatuan laguntza-testua bistaratu dezan.
- **Esnatu blokeo pantailan:** Gailua konfiguratzeko, pantaila blokeatuta dagoela gailuak aktibatze-agindua ezagut dezan.
- **Ezarri esnatze agindua:** **S Voice** abiarazteko edo bestelako funtzio espezifiko bat egiteko aktibatze-agindu bat definitzeko.

## Segurtasuna

Aldatu doikuntzak, gailua babesteko.

- **Enkriptatu gailua:** Gailuan gordetako datuak zifratzeko pasahitz bat definitzeko. Pasahitza sartu beharko duzu telefonoa pizten duzun bakoitzean.



Kargatu bateria doikuntza hori aktibatu aurretik; izan ere, baliteke ordubete baino gehiago behar izatea datuak zifratzeko.

- **Enkriptatu kanpo SD txartela:** Memoria-txarteleko fitxategi guztiak zifratzeko.



Doikuntza hau aktibatuta dagoela balio lehenetsiak jartzen badizkiozu berriro gailuari, gailuak ezin izango ditu irakurri zifratutako fitxategiak. Desaktibatu doikuntza hori gailua leheneratu aurretik.

- **Urrutiko aginteak:** Gailua konfiguratzeko, galtzen baduzu edo lapurtzen badizute Internet bidez urrutitik kontrolatzeko. Funtzio hau erabiltzeko Samsungeko zure kontuan saioa hasi beharko duzu.
  - **Kontuan erregistratzea:** Zure Samsung kontua gehitzeko edo ikusteko.
  - **Erabili hari gabeko sareak:** Gailua konfiguratzeko, aukera eman dezan datuak biltzeko eta galdutako edo lapurtutako gailuaren kokapena zehazteko WiFi-aren bidez.
- **Bilatu mugikor. webgunea:** Buscar mi móvil webgunera ([www.findmymobile.samsung.com](http://www.findmymobile.samsung.com)) sartzeko. Buscar mi móvil webgunean, galdutako edo lapurtutako gailuaren arrastoari jarraitu diezaiokezu, eta hura kontrolatu.
- **Jarri pasahitza ikusgai:** Gailuak, lehenespenez, ezkutatu egiten ditu zure pasahitzak, zure segurtasunerako. Gailua konfiguratu dezakezu sartu ahala pasahitza bistaratu dezan.
- **Gailu administratzaileak:** Gailuan instalatutako administratzaileak ikusteko. Gailu-administratzailei baimena eman diezaieke politika berriak zureari aplikatzeko.
- **Iturri ezezagunak:** Edozein iturritako aplikazioak deskargatzeko. Aukera hori hautatzen ez baduzu, **Play Store**ko aplikazioak soilik deskargatu ahal izango dituzu.
- **Egjaztatu aplikazioak:** Konfiguratu aukera hau Googleri baimena emateko aplikazioa instalatu aurretik portaera kaltegarriarik duen aztertzeko.
- **Egjaztagiri fidagarriak:** Ziurtagiriak eta kredentzialak erabiltzeko aukera ematen du, aplikazioak modu seguruan erabiltzen direla bermatzeko.
- **Instalatu gailuaren memoriatik:** USB biltegitzeko ziurtagiri zifratuak instalatzeko.
- **Garbitu egiaztapenak:** Gailuko kredentzialetako edukiak ezabatzeko eta pasahitza berrezartzeko.

## Hizkuntza eta testua sartzea

Aldatu testua idazteko doikuntzak. Hautatu den hizkuntzaren arabera, baliteke aukera batzuk erabilgarri ez egotea.

### Hizkuntza

Pantailako hizkuntza hautatzeko (menu eta aplikazio guztietarako).

### Lehenetsia

Testua idazteko teklatu-mota bat hautatzeko.

### Googleren ahots bidezko idazketa

Ahots bidezko sarreraren doikuntzak aldatzeko, ukitu .

- **Choose input languages:** Testua sartzeko hizkuntzak aukeratzeko.
- **Block offensive words:** Gailua konfiguratzeko, ahots bidezko sarreretan hitz iraingarririk ezagut ez dezan.
- **Offline speech recognition:** Hizkuntza-datuak deskargatzeko eta instalatzeko, lineaz kanpoko ahots-irteera erabili ahal izateko.

### Samsung teklatura

Samsung teklatuaren doikuntzak aldatzeko, ukitu .



Eskuragarri dauden aukerak aldatu egin litezke lurraldearen edo zerbitzu-hornitzailearen arabera.

- **Sarrera hizkuntzak:** Testua idazteko hizkuntzak aukeratzeko.
- **Testu iragarlea:** Testu prediktiboaren modua aktibatzeke, idazten duzunaren arabera hitzak iradokitzeke. Hitzen iradokizunetarako doikuntzak ere pertsonaliza daitezke.
- **Sarrera etengabea:** Gailua konfiguratzeko, testua sartu ahal izateko teklaturan mugituz.
- **Kurtsorearen kontrola:** Teklaturako nabigazio adimenduneko funtzioa aktibatzeke edo desaktibatzeke, kurtsorea mugi dezazun teklaturan aurrera eta atzera ibiltzean.

- **Eskuzko idazkera:** Eskuz idazteko moduaren doikuntzak pertsonalizatzeko, hala nola ezagutzeko denbora, trazaduraren lodiera edo kolorea.
- **Aurretatua:**
  - **Maiuskula jartze automatikoa:** Gailua konfiguratzeko puntuazio-zeinu baten atzetik (adibidez, puntua, galdera-ikurra edo harridura-ikurra) lehen karakterea maiuskulaz idatz dezan.
  - **Espazio automatikoak:** Gailua doitzeko, hitzen artean zuriuneak txerta ditzan automatikoki.
  - **Jarri puntuazioa automatikoki:** Gailua konfiguratzeko zuriune-barra bi aldiz sakatzean amaierako puntu bat txerta dezan.
  - **Karaktere aurrebista:** Gailua konfiguratzeko karaktere bakoitzaren irudi handi bat erakuts dezan zuk ukitu ahala.
  - **Tekla ukitze soinua:** Gailua konfiguratzeko tekla bat sakatzean soinu bat egin dezan.
- **Laguntza:** Samsung teklatua erabiltzeko laguntza-informaziora sartzeko.
- **Berrezarri ezarpenak:** Samsung teklatuaren doikuntzak berrezartzeko.

## Ahots ezagutzea

Ahotsa ezagutzeko modu bat hautatzeko.



Ahotsa ezagutzeko aplikazio bat erabiltzean bistaratuko da funtzio hau.

## Ahotsez bilatzea

Samsungen ahotsa ezagutzeko funtzioa erabiltzeko, aukera hauek dituzu:

- **Language:** Ahotsa ezagutzeko funtziorako hizkuntza hautatzeko.
- **Speech output:** S Voice martxan jartzeko hasierako botoia bi aldiz sakatuz.
- **Block offensive words:** Gailua konfiguratzeko, zure kokapen-informazioa erabil dezan ahots bidezko bilaketaren emaitzetarako.
- **Offensive speech recognition:** Ahots bidezko bilaketaren emaitzetan hitz iraingarriak ezkutatzeko.
- **Help:** S Voice aplikazioaren laguntza-informaziora sartzeko.
- **About:** Bertsioaren informazioa ikusteko.

- **Voide control:** Aplikazioak kontrolatzeko ahots-komandoak erabiliz.
- **Wake up command:** Ahotsaren ezagutza martxan jartzeko, aktibazio-komando bat esanda, **S Voice** erabili bitartean.
- **Wake up in lock screen:** Gailua konfiguratzeko, pantaila blokeatuta dagoela gailuak aktibatze-agindua ezagut dezan.
- **Set wake-up command:** **S Voice** abiarazteko edo bestelako funtzio espezifiko bat egiteko aktibatze-agindu bat definitzeko.
- **Chcek missed events:** Gailua konfiguratu dezakezu **S Voice** martxan jartzean entzungailuaren botoia sakatuta mezuak edo zereginak ikusteko.
- **Home adress:** Zure tokiko informazioa sartzeko, kokapen-informazioa erabili ahal izateko ahots-komandoaren funtzioarekin.
- **Log in to Facebook:** Zure Facebookeko kontuko datuak sartzeko, eta, hala, Facebook **S Voicerekin** erabiltzeko.
- **Log in to Twitter:** Zure Twitterreko kontuko datuak sartzeko, eta, hala, Twitter **S Voicerekin** erabiltzeko.

Googleren ahotsa ezagutzeko funtziorako, erabili aukera hauek:

- **Language:** Ahotsa ezagutzeko funtziorako hizkuntza hautatzeko.
- **Speeck output:** Gailua konfiguratzeko ahots-erantzunak eman ditzan uneko ekintzaren berri emateko.
- **Block offensive words:** Ahots bidezko bilaketaren emaitzetan hitz iraingarriak ezkutatzeko.
- **Offline speech recognition:** Hizkuntza-datuak deskargatzeko eta instalatzeko, lineaz kanpoko ahots-irteera erabili ahal izateko.
- **Bluetooth headset:** Gailua definitzeko, bluetooth bidezko entzungailu batetik ahots bidezko bilaketa egin dezan, beste entzungailu bat gailura konektatuta egonda ere.

## Testutik ahotserako aukerak

- **TTS motor lehenetsia:** Ahotsa sintetizatzeko motor bat hautatzeko. Ahotsa sintetizatzeko motoren doikuntzak aldatzeko, ukitu .
- **Hizketaren abiadura:** Testua esateko abiadura funtzioaren abiadura hautatzeko.
- **Entzun adibide bat:** Ozen irakurritako adibide bat entzuteko.

## Kurtsorearen abiadura

Kurtsorearen abiadura doitzeko gailuari konektatutako sagurako edo ukipen-panelerako.

## Cloud

Aukera ematen du zure Samsung kontuarekin edo Dropboxeko hodeiko biltegiratze-zerbitzuarekin datu-sinkronizaziorako doikuntzak aldatzeko.

## Segurtasun-kopiak egitea eta leheneratzea

Doikuntzak aldatzeko, eta, hala, doikuntzak eta datuak kudeatzeko balio du.

- **Egin nire datuen babesk.:** Zure doikuntzen eta aplikazioetako datuen segurtasun-kopia egiteko Googleren zerbitzari batean.
- **Babes kopia kontua:** Googleren segurtasun-kopiako kontua konfiguratzeko edo editatzeko.
- **Berezarpen automatikoa:** Gailuan berriro instalatzen dituzunean zure aplikazioetako doikuntzak eta datuak berrezartzeko.
- **Berrezarri fabrika datuak:** Doikuntza lehenetsiak berrezartzeko eta datu guztiak ezabatzeko.

## Kontua gehitzea

Posta elektronikoko kontuak edo sare sozialetakoak gehitzeko balio du.

## Mugimendua

Mugimendua ezagutzeko funtzioa aktibatzeko eta gailuak mugimendua ezagutzea kontrolatzen duten doikuntzak aldatzeko.

- **Irristatu esku-azpia kapatur.:** Gailua konfiguratzeko, pantaila-irudi bat egin dezan eskua pantailan zehar ezkerredera nahiz eskuinera mugituta.
- **Ukitu esku-azpiak isilarazt.:** Gailua konfiguratzeko, multimedia-erreprodukzioa gelditu dezan pantaila esku-ahurraz ukituz gero.
- **Ikasi eskuen mugimenduei buruz:** esku-mugimenduak kontrolatzeko tutoretza ikusteko.

## Ahots-kontrola

Aldatu doikuntzak, aukerak ahots-komandoen bitartez kontrolatzeko.

## Osagarriak

Aldatu osagarrien doikuntzak.

- **Doc-aren soinua:** Gailua definitzeko, soinu bat egin dezan gailua mahaigaineko oinarri batean konektatzean edo deskonektatzean.
- **Audio irteera modua:** Gailua konfiguratzeko, oinarriko bozgorailua erabil dezan gailua mahaigaineko oinarri bati konektatuta dagoenean.
- **Audio irteera:** Soinua irteteko formatu bat aukeratzeko, gailua HDMI gailuetara konektatzean erabiltzeko. Baliteke gailu batzuek ez onartzea soinu inguratzailearen doikuntza.

## Eguna eta ordua

Sartu doikuntza hauetara, eta aldatu, zure gailuan eguna eta ordua agertzeko modua kontrolatzeko.



Bateria guztiz deskargatuta edo gailutik kanpo badago, eguna eta ordua berrabiarazi egingo dira.

- **Data ezzerri:** Data eskuz zehazteko.
- **Ordua ezarri:** Ordua eskuz zehazteko.
- **Aukeratu ordu eremua:** Tokiko ordu-eremua definitzeko.
- **Erabili 24 orduko formatua:** Ordua 24 orduko formatuan bistaratzeko.
- **Aukeratu dataren formatua:** Data-formatu bat hautatzeko.



## Erabilgarritasuna

Desgaitasun fisikoren bat duten pertsonentzako funtzio bereziak dira irisgarritasun-zerbitzuak. Sartu eta aldatu doikuntza hauek gailuaren irisgarritasuna hobetzeko.

- **Biratu pantaila automatikoki:** Gailua biratzean interfazea ere bira dezan konfiguratzeko.
- **Pantaila denboraz kanpo:** Pantailaren atzeko argiztapena itzali aurretik zenbat denbora igarotzea nahi duzun zehazteko.
- **Esan pasahitzak:** Gailua konfiguratzeko TalkBack-ekin sartzen dituzun pasahitzak ozen irakur ditzan.
- **Erakutsi lasterbidea:** Menu azkarrean **Erabilgarritasuna** aukerarako lasterbide bat definitzeko; pizteko botoia luze sakatuta bistaratzen da.
- **Kudeatu erabilgarritasuna:** Irisgarritasun-doikuntzak esportatzeko edo inportatzeko, beste gailu batzuekin partekatu ahal izateko.
- **TalkBack:** TalkBack aktibatzeko, ahotsezko erantzunak izateko.
- **Letraren neurria:** Letra-tipoaren neurria aldatzeko.
- **Lupa:** Gailua konfiguratzeko, hatzekin keinuak egiten dituzunean zooma handitzeko eta txikitzeko.
- **Kolore negatiboak:** Pantailako koloreak alderantzizatzeko eta, hartara, ikusgarritasuna hobetzeko.
- **Kolorea egokitzea:** Pantailarako kolore-eskema doitzeko, gailuan zehaztuz gero daltonikoa zarela edo irakurtzeko zailtasunen bat duzula.
- **Irisgarritasun lasterbidea:** Gailua konfiguratzeko, Talkback aktiba dezan pizteko botoia luze sakatu, eta, ondoren, pantaila bi hatzez luze sakatuz gero.
- **Testutik hizketarako aukerak:**
  - **TTs motor lehenetsia:** Ahotsa sintetizatzeke motor bat hautatzeko. Ahotsa sintetizatzeke motoren doikuntzak aldatzeko, ukitu .
  - **Hizketaren abidura:** Texto a voz funtzioaren abiadura hautatzeko.
  - **Entzun adibide bat:** Ozen irakurritako adibide bat entzuteko.
- **Hobetu web irisgarritasuna:** Aplikazioak konfiguratzeko web-scriptak instalatzeko moduan, hartara haien web-edukia irisgarriago bihurtzeko.
- **Soinu oreka:** Entzungailu dual bat erabiltzean soinu-balantzea doitzeko.

- **Mono audioa:** Audioa entzungailu batekin entzun behar baduzu soinu monofonikoa aktibatzeko.
- **Itzali soinu guztiak:** Gailuaren soinu guztiak isilarazteko.
- **Laguntzaile menua:** Gailua konfiguratzeko, laguntzailerako lasterbidearen ikonoa bistaratu dezan. Hala, errazagoa izango da kanpoko botoiekin bateragarriak diren funtzioetara edo jakinarazpen-paneleko funtzioetara sartzea. Lasterbidearen ikonoaren menua ere editatu ahal izango duzu.
- **Ukitu eta eutsi atzerapena:** Pantaila luze sakatu dela jotzeko zenbat denboran sakatu behar den defnintzeko.
- **Elkarreragin kontrola:** Pantailaren eremu bat zehazteko, ukipen-sarreretatik kanpo gera dadin.

## Gailuari buruz

Telefonoari buruzko informaziora sartzeko eta softwarea eguneratzeko balio du.

## Googleko doikuntzak

Erabili aplikazio hau Googleren funtzioetako batzuen doikuntzak konfiguratzeko.

Aplikazio-pantailan, ukitu **Google Settings**.

# Arazoak konpontzea

## Gailua pizten duzunean edo erabiltzen ari zarenean, kode hauetako bat sartzeko eskatzen dizu:

Contraseña: Gailua blokeatzeko funtzioa aktibatuta badago, gailuari ezarri zenion pasahitza idatzi behar duzu.

## Zure gailuan sare- edo zerbitzu-errorea ageri da

- Seinale edo harrera ahula dagoen eremuetan, harrera gal daiteke. Joan beste leku batera, eta saiatu berriro.
- Aukera batzuetara ezin da sartu harpidetu gabe. Informazio gehiago lortzeko, jarri harremanetan zure zerbitzu-hornitzailearekin.

## Ukipen-pantailak geldo edo desegoki erantzuten du

Gailuaren ukipen-pantailak ondo erantzuten ez badu, saiatu hauek egiten:

- Kendu ukipen-pantailaren estalki babesleak. Baliteke babes-estalkiek ez uztea gailuari aginduak ezagutzen, eta ez da gomendatzen halako estalkiak erabiltzea ukipen-pantailak dituzten gailuetan.
- Egiaztatu eskuak garbi eta lehor dituzula ukipen-pantaila ukitzean.
- Berrabiarazi gailua softwarearen uneko erroreak desagerrarazteko.
- Egiaztatu gailuaren softwarea bertsio berrienekin eguneratua dagoela.
- Ukipen-pantaila marratua edo kaltetua badago, eraman ezazu Samsungen zerbitzu teknikoaren zentro batera.

## Gailuak ez du erantzuten edo errore larriak ditu

Gailuak ez badu erantzuten edo guztiz geldirik geratzen bada, baliteke programa guztiak itxi eta gailua berrezarri behar izatea gailuak berriz funtziona dezan. Gailua izoztu egiten bada edo ez badu erantzuten, sakatu pizteko tekla 8-10 segundoz. Gailua automatikoki berrabiaraziko da.

Arazoa ez bada konpontzen, berrezarri fabrikatik ekarritako datuak. Aplikazio-pantailan, ukitu **Ezarpenak** → **Babes kopia eta berrezarri** → **Berrezarri fabrika datuak** → **Berrezarri gailua** → **Guztiak ezabatu**.

## **Gailuak soinu bat egiten du, eta bateriaren ikonoa hutsik ageri da**

Materia-maila baxua du. Kargatu bateria edo jarri beste bat gailua erabiltzen jarraitzeko.

## **Bateria ez da behar bezala kargatzen edo gailua itzali egiten da**

Erabiltzaileak ezin du aldatu gailuarekin batera ematen den bateria. Bateriarekin arazorik baduzu edo aldatu behar baduzu, eraman ezazu gailua Samsung-en zerbitzu teknikoen zentro batera.

## **Gailua bero dago**

Gailua berotu egin daiteke aplikazioak denbora luzez erabiltzen badira edo energia gehiago behar duten aplikazioak erabiltzen badira. Hori normala da, eta ez du eraginik telefonoaren bizitza erabilgarrian edo errendimenduan.

## **Errore-mezuak bistaratzen dira kamera abiaraztean**

Samsung gailuak nahikoa memoria eta bateria izan behar du kameraren aplikazioa erabili ahal izateko. Kamera abiaraztean errore-mezuak agertzen badira, saiatu hau egiten:

- Kargatu bateria edo jarri guztiz kargatuta dagoen beste bat haren orde.
- Eraman datuak ordenagailu batera edo ezabatu gailutik, memorian toki gehiago egiteko.
- Berrabiarazi gailua. Iradokizun hauei kasu eginda ere kameraren aplikazioarekin oraindik ere arazoak badituzu, jarri harremanetan Samsungen zerbitzu teknikoko zentro batekin.

## **Errore-mezuak agertzen dira musika-fitxategiak irekitzean**

Litekeena da hainbat arrazoiengatik musika-fitxategi batzuk ez erreproduzitzea Samsung gailuan. Gailuan musika-fitxategiak irekitzean errore-mezuak agertzen badira, saiatu hau egiten:

- Eraman datuak ordenagailu batera edo ezabatu gailutik, memorian toki gehiago egiteko.
- Egiaztatu musika-fitxategia ez duela babesten eskubide digitalen kudeaketa-sistema batek (DRM). Babestua badago, egiaztatu fitxategia erreproduzitzeko beharrezkoa den lizentzia edo gakoa duzula.
- Egiaztatu gailuak fitxategi-mota hori onartzen duela.

## Ezin da aurkitu bluetootha darabilen beste gailurik

- Ziurtatu beste gailuan haririk gabeko bluetooth funtzioa aktibatuta dagoela.
- Ziurtatu haririk gabeko bluetooth funtzioa aktibatuta dagoela konektatu nahi duzun gailuan, beharrezkoa bada.
- Egiaztatu bluetootha darabilten bi gailuak bluetootharen gehieneko irismen-tartearen barruan daudela (10 metro).

Ohar horiei jarraitu ondoren arazoak bere horretan badirau, jarri harremanetan Samsungen zerbitzu teknikoen zentro batekin.

## Ez da konexiorik ezartzen gailua ordenagailu bati konektatzean

- Egiaztatu erabiltzen ari zaren USB kablea gailuarekin bateragarria dela.
- Egiaztatu ordenagailuak behar dituen kontrolagailu guztiak instalatuta eta eguneratuta daudela.
- Windows XP erabiltzen baduzu, egiaztatu ordenagailuak Windows XP Service Pack 3 nahiz berriagoa instalatuta daukala.
- Egiaztatu ordenagailuak Samsung Kies 2.0 edo Windows Media Player 10 nahiz berriago bat instalatuta daukala.

## Hutsune txiki bat dago gailuaren zorroaren kanpoaldearen inguruan

- Hutsune hori fabrikazioko nahitaezko ezaugarri bat da, eta baliteke zati batzuk mugitzea edo bi-bratzea eragitea.
- Denborarekin, aldean kontaktuaren ondorioz, baliteke hutsune hori apur bat handitzea.

Baliteke edukiaren zati bat gailuaren edukiarekin bat ez etortzea, eremuaren, zerbitzu-hornitzaileen edo software-bertsioaren arabera, eta aldatu egin liteke aurrez jakinarazi gabe.



## **Adostasun-deklarazioaren laburpena**

SAMSUNGek adierazten du, bere ardurapean, tresna honek Europako Parlamentuaren eta Kontseiluaren 1999ko martxoaren 9ko 99/05/EE Direktiban finkatutakoa betetzen duela; Direktiba hori 2000ko azaroaren 20ko 1890/2000 Errege Dekretuaren bidez egokitu zen espainiar estatuko legeriara.