

Kolcraft®

at the heart of what matters™

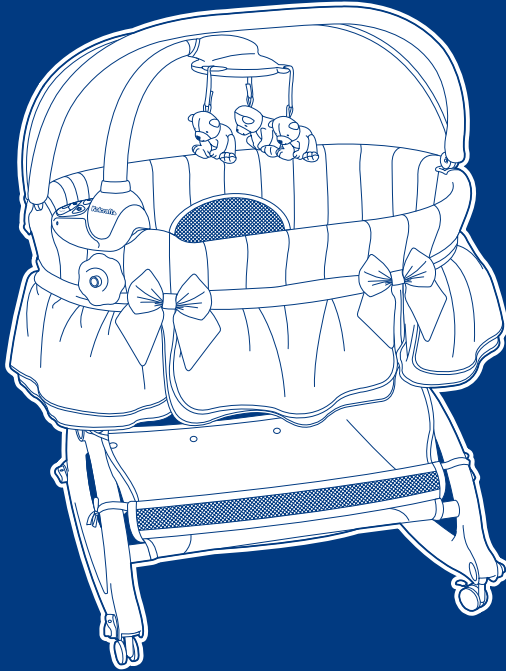

easy reach®

ROCKING BASSINET WITH LIGHT VIBES® MOBILE
MOISÉS MECEDORA CON INSTRUCCIONES PARA EL MÓVIL LIGHT VIBES®

www.kolcraft.com

WARNING

READ ALL INSTRUCTIONS BEFORE ASSEMBLY AND USE OF PRODUCT. Failure to follow these warnings and instructions could result in serious injury or death. Make sure bassinet is fully assembled and secure before use. **ADULT ASSEMBLY REQUIRED.**

IMPORTANT SAFETY INFORMATION:

When NOT to Use Your Bassinet

- **FALL HAZARD** - To help prevent falls, **DO NOT** use this product when the infant begins to push up on hands and knees or is 3 months old or weighs 15 lbs. (6.8 kg), whichever comes first.
- Accidents can happen quickly, so check your child frequently.
- **CAUTION: Toys intended to be assembled by adult!**

Preparing Your Bassinet for a Safe Sleep Environment

- **AVOID SUFFOCATION HAZARDS:** Use **ONLY** bassinet pad and sheet provided by Kolcraft. If you choose to ignore this warning, you must use a sheet designed to fit the dimensions of this bassinet mattress. Make sure the sheet securely tucks at least 2" (5 cm.) under the bassinet pad on all sides to avoid entanglement.
- Infants can suffocate in gaps between an extra pad and side of bassinet/cribble & on soft bedding.
- **NEVER USE** additional mattresses, pillows, comforters, padding or sheets.
- **STRANGULATION HAZARDS:** Strings can cause strangulation! Do not place items with a string around a child's neck, such as hood strings or pacifier cords. Do not suspend strings over a bassinet or cradle or attach strings to toys.
- **DO NOT** place more than one infant in bassinet.

Other Things to Avoid

- **DO NOT** carry or move bassinet with child in it.
- **DO NOT** use around pets or other children without wheel locks on.
- **DO NOT** use in a motor vehicle.
- **NEVER** use near stairs or steps.

- 
- To reduce the risk of SIDS (Sudden Infant Death Syndrome), pediatricians recommend healthy infants be placed on their back to sleep unless otherwise advised by a physician.
 - The bassinet mobile or crib mobile is intended for visual stimulation and is not intended to be grasped by the child.
DO NOT add additional strings or straps to mobile.
 - Possible entanglement injury. Keep out of baby's reach. Remove mobile from bassinet (birth to 3 months) or crib (birth to 5 months), or when baby begins to push up on hands and knees, whichever comes first.
 - **ALWAYS** attach all provided fasteners (clamps) tightly to the crib or bassinet according to instructions. Check frequently.
 - **DO NOT** use additional strings or straps to attach to crib or bassinet.

FCC Statement (United States Only)

This equipment has been tested and found to comply with the limits for a Class B digital device, pursuant to Part 15 of the FCC Rules. These limits are designed to provide reasonable protection against harmful interference in a residential installation. This equipment generates, uses and can radiate radio frequency energy and, if not installed and used in accordance with the instructions, may cause harmful interference to radio communications. However, there is no guarantee that interference will not occur in a particular installation. If this equipment does cause harmful interference to radio or television reception, which can be determined by turning the equipment off and on, the user is encouraged to try to correct the interference by one or more of the following measures:

- Reorient or relocate the receiving antenna.
- Increase the separation between the equipment and receiver.
- Consult the dealer or experienced radio / TV technician for help.

Note: Changes or modifications not expressly approved by the manufacturer responsible for compliance could void the user's authority to operate the equipment.

ADVERTENCIA

LEA TODAS LAS INSTRUCCIONES ANTES DE ENSAMBLAR Y USAR ESTE PRODUCTO. El no cumplir con las instrucciones y las advertencias podría causar lesiones graves y hasta la muerte. Asegúrese de que el moisés está completamente ensamblado y asegurado antes de usar. SE REQUIERE ENSAMBLAJE POR PARTE DE UN ADULTO.

INFORMACIÓN IMPORTANTE DE SEGURIDAD:

Cuando NO utilizar su moisés

- **PELIGRO DE CAÍDA** - Para ayudar a evitar caídas, NO UTILICE este producto cuando el niño empiece a empujarse con las manos y las rodillas o tenga 3 meses de edad o pese 15 libras (6.8 kg), cualquiera que sea lo que ocurra primero.
- Los accidentes pueden suceder en un instante. Vigile a su bebé con frecuencia.
- **PRECAUCIÓN:** Los juguetes están pretendidos para ensamblar por el adulto.

Cómo preparar su moisés para que su bebé duerma en un ambiente seguro

- **EVITE PELIGROS DE ASFIXIA:** Use ÚNICAMENTE el colchón y la sábana provista por Kolcraft. Si usted decide a ignorar esta advertencia, usted debe de usar una sábana designada a la medida de los dimensiones del colchón del moisés. Asegúrese de que la sábana ceñida se encuentre bien ajustada por lo menos 2" (5 cm.) por debajo del colchón a todo su alrededor para evitar que el bebé quede enredado accidentalmente.
- El bebé se puede asfixiar en los huecos entre un extra colchón y los lados del moisés/cuna y en la colchonetas.
- **NUNCA USE** colchones adicionales, acolchonados, almohadas, colchonetas o sábanas.
- **EVITE DAÑOS POR ESTRANGULAMIENTO:** ¡Las tiras pueden causar estrangulación! No coloque artículos con tiras alrededor del cuello del niño, tales como capuchas con tiras o chupones con tiras. No coloque tiras colgando sobre el moisés o cuna o adjunta las cuerdas al juguete.
- **NO** coloque más de un bebé en el moisés.

Otras cosas a evitar

- **NO** transporte o mueva el moisés con el bebé adentro.
- **NO USE** el moisés cerca de animales domésticos o de otros niños sin asegurar los frenos.

- 
- **NO USE** el moisés dentro de un vehículo de motor.
 - **NUNCA USE** el moisés cerca de escaleras o escalones.
 - Para reducir el riesgo de SIDS (Muerte Súbita del Bebé), los pediatras recomiendan que los infantes sanos sean situados en su espalda para dormir, a menos que se aconseje lo contrario por el médico.
 - El móvil del moisés o móvil de cuna tiene como objetivo ser un estímulo visual para el niño y no debe ser agarrado por el niño. **NO** añada cuerdas adicionales o tiras al móvil.
 - Posibles heridas por enredo. Mantenga fuera del alcance del bebé. Remuévalo del moisés (nacimiento a 3 meses) o de la cuna (nacimiento a 5 años) o cuando el bebé empiece a empujar con manos y rodillas, según lo que ocurra primero.
 - Una **SIEMPRE** todos los aseguradores que se proporcionan (cierres) de forma segura a la cuna o al moisés de acuerdo con las instrucciones. Compruebe con frecuencia.
 - **NO** añada cuerdas o tiras tradicionales para unirlas a la cuna o al moisés.

NOTA FCC (Válido sólo en los Estados Unidos)

Este equipo ha sido probado y se ha hallado que cumple con los límites para el dispositivo digital de la clase B, en cumplimiento de la Parte 15 de las reglas de la FCC. Estos límites están diseñados para proporcionar una protección razonable contra la interferencia dañina en una instalación residencial. Este equipo genera, usa y puede radiar energía de radio frecuencia y, si no se instala de acuerdo con las instrucciones, puede causar una interferencia dañina con las comunicaciones de radio. Sin embargo, no hay garantía de que la interferencia no ocurrirá en una instalación en particular. Se puede determinar si este equipo causa interferencias dañinas a un receptor de radio o televisión, apagando el equipo y encendiéndolo de nuevo. El usuario puede corregir la interferencia tomando una o más de las siguientes medidas:

- Reorientar o relocalizar la antena de recepción.
- Incrementar la separación entre el equipo y el receptor.
- Consulte a un vendedor o técnico experimentado de radio/televisión para obtener ayuda.

Nota: Los cambios o modificaciones que no estén expresamente aprobados por el fabricante responsable del cumplimiento pueden anular la autoridad del usuario para operar el equipo.

Parts List

Lista de partes



Rocker Base (2)
Base mecedora (2)



Straight Tubes (4)
Tubo recto (4)



Curved Supports (4)
El apoyo curvado (4)



Curved Support Wires (2)
Soportes curvos de alambre (2)



Basket
Canasta



Bassinet
Moisés



Bassinet Pad
Colchoncito del moisés



Canopy
Toldo



Mobile Toys
Juguetes móviles



Mobile Nut
Tuerca del móvil

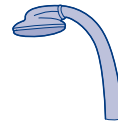

Light Vibes®
Mobile Arm
Brazo del móvil
Light Vibes®

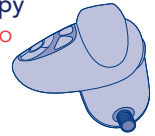

Light Vibes®
Mobile Base with
Safety Cap
Base móvil de
Light Vibes® con
tapa de seguridad

Tool Needed: Phillips Screwdriver

Herramienta necesitado: Destornillador de estrella

How to Assemble Your Bassinet / Cómo ensamblar su moisés

To Assemble Bassinet Stand

Para ensamblar la base del moisés

1

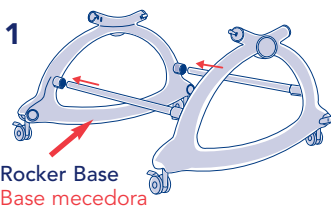

Rocker Base
Base mecedora

1

Insert long straight tube into plastic sleeve on rocker base until it "clicks" into place. Repeat for second side.

Inserte el tubo largo y derecho en la manga plástica de la base mecedora hasta que se oiga que hayan entrado en su lugar. Repita este paso para el otro lado.

Straight Tube
Tubo recto

2

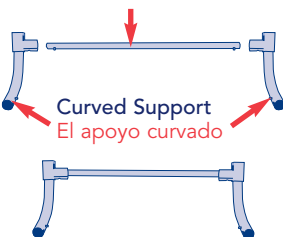

Curved Support
El apoyo curvado

2

Arrange straight tube and curved supports as shown. Snap curved supports into straight tube to create bassinet support. Repeat for other bassinet support.

Arme el tubo recto y los apoyos curvados según se muestra. Introduzca a presión el apoyo curvado dentro del tubo recto para crear el apoyo del moisés. Repita para el otro apoyo del moisés.

3

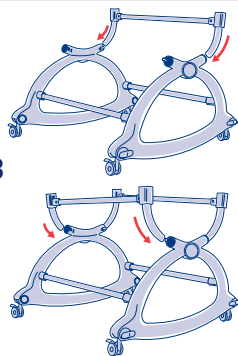

- 3** Insert curved support into rocker base until they "click" into place. Repeat for second side.

Inserte el apoyo curvado en el marco de la base hasta que se oiga que hayan entrado en su lugar. Repita este paso para el otro lado.

- 4** Insert the two curved support wires onto the bassinet frame until they "click" into place.

Inserte los dos soportes curvos de alambre en el marco del moisés hasta que se oiga que hayan entrado en su sitio.

IMPORTANT: Curved support wires must face outward.

IMPORTANTE: Los soportes curvos de alambre deben estar orientados hacia afuera.

NOTE: Do not use without curved support wires attached to base.

NOTA: No use sin antes tener los soportes curvos de alambre bien afianzados en la base.

Curved Support Wires
Soportes curvos de alambre

4

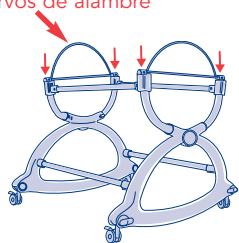

To Attach Basket

Para unir la canasta

- 1** Place basket onto frame.

Coloque la canasta en el marco.

- 2** Snap all of the basket straps around upper rod.

Asegure cada una de las correas elásticas de la canasta alrededor de las barras horizontales superiores.

- 3** Fasten the lower rows of snaps around lower rods.

Asegure la línea de broches inferiores alrededor de la barras horizontales inferiores.

- 4** Tie ribbons around bassinet frame to secure basket in place.

Ate las cintas a las puntas del marco del moisés para asegurar la canasta.

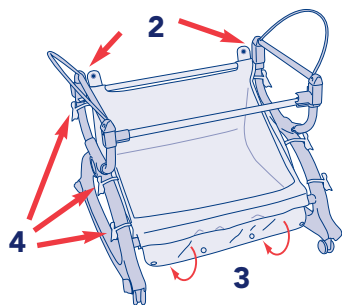

4

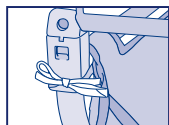

To Assemble Bassinet

Para ensamblar el moisés

1

Hooks
Ganchos

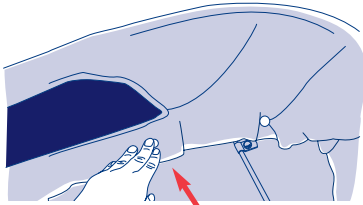
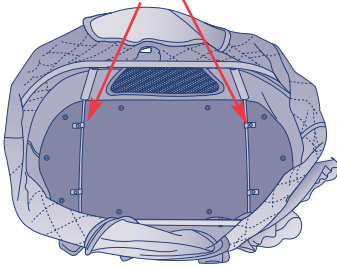

2

- 1** Do not remove floorboard from bassinet cover. Open the support bars and clip each leg into the hooks on the floorboard.

No saque la tabla del suelo de la cubierta del moisés. Abra las barras de soporte y ajuste cada pata en los enganches en la tabla del suelo.

- 2** Fasten all the snaps on bassinet cover to floorboard.

Asegure todos los broches de la cubierta del moisés a la tabla de la base.

CAUTION: Do not use this product if all snaps cannot be completely fastened. Failure to follow these warnings and instructions could result in serious injury or death.

PRECAUCIÓN: No use este producto si los broches no están completamente asegurados. El no cumplir con las instrucciones y las advertencias podría causar lesiones graves y hasta la muerte.

- 3** Replace bassinet pad in bassinet, making sure pad is flat and firmly in place.

Ponga el colchoncito dentro del moisés. Presione el colchoncito asegurándose que esté plano y se encuentre fijo en su sitio.

CAUTION: Fitted bassinet sheet should securely wrap at least 2" *(5 cm) beneath entire pad to reduce chance of entanglement.

PRECAUCIÓN: La sábana ceñida del moisés debe quedar bien sujeta 5 cm. (2 pulgadas) por debajo y alrededor del colchón para disminuir el riesgo de que el bebé quede enredado.

NOTE: See page 25 for instructions to order replacement parts.

NOTA: Mire la página 25 para instrucciones como encargar sábanas de susutita.

4 Curved Support Wires
Soportes curvos

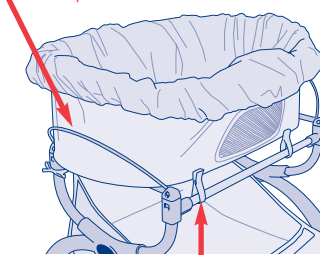

Straps
Correas

5

- 4** Place bassinet into curved support wires on bassinet frame

Coloque la canasta en los soportes curvos de alambre del marco.

- 5** Secure the bassinet by snapping each of the four straps around the bassinet base.

Asegure el moisés abrochando cada una de las cuatro correas alrededor de la base del marco.

To Attach Canopy

1

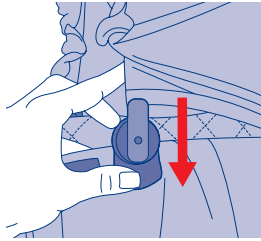

2

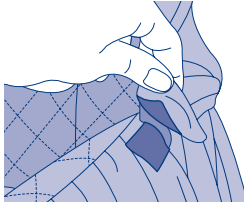

3



Para sujetar el toldo

Attach canopy as shown.

Sujete el toldo como se muestra.

1

Snap canopy onto frame.

Ajuste el toldo al marco.

2

Velcro canopy.

Velcro del toldo.

3

Pull back canopy fabric over bassinet frame.

Jale la tela del toldo sobre el marco del moisés.

To Install Batteries in Light Vibes® Mobile

1

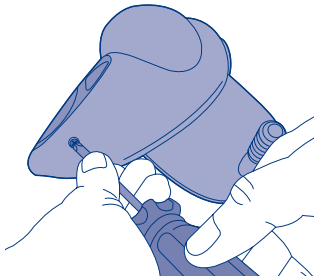

Para instalar las pilas en el Light Vibes® Mobile

Requires 4 "AA" batteries (not included).

Se requieren 4 pilas AA (no incluidas).

1

To install batteries, use a Phillips screwdriver to remove battery cover.

Para instalar las pilas, utilice un destornillador de cruz para quitar la tapa de las pilas.

2

If present, remove white battery tab from battery compartment.

Si presente, remueva la pestaña blanca de las pilas del compartimiento de las pilas.



3

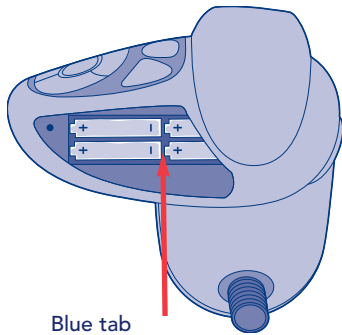

Blue tab
La pestaña azul

3 Place batteries in appropriate slots as shown.

Sitúe las pilas en las ranuras adecuadas como se muestra.

4 Replace battery door and tighten the screw.

Reemplace la cubierta de la batería y apriete el tornillo.

CAUTION: Do not mix old and new batteries. Do not mix alkaline, standard (carbon-zinc), or rechargeable (nickel cadmium) batteries. Remove batteries before storing this product for a prolonged period of time.

PRECAUCIÓN: Por favor no mezcle pilas usadas con pilas nuevas. No mezcle pilas de alcalino, pilas estándar (zinc carbono), y pilas recargables (níquel cadmio). Sáquele las pilas si va a guardar el producto por un período de tiempo prolongado.

To Attach Light Vibes® Mobile to Bassinet

Para unir el móvil de Light Vibes® al moisés

CAUTION: Toys to be assembled by adult..

PRECAUCIÓN: ¡los juguetes deben de ser ensamblados por un adulto!

1

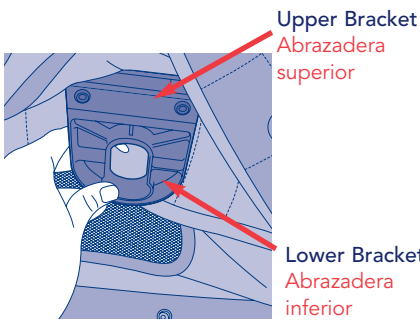

Upper Bracket
Abrazadera superior

Lower Bracket
Abrazadera inferior

1 Locate the bracket attached to the left side of the bassinet frame.

Localice la abrazadera superior unida a lado izquierda de la estructura del moisés.

2



2 Tilt the mobile base unit slightly to insert over frame.

Incline ligeramente la unidad de la base del móvil para insertar sobre la estructura.



3

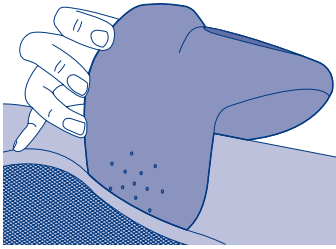

3 Make sure the speaker side faces inward and the battery compartment faces outward. Tuck speaker inside fabric.

Asegúrese de que el lado del altavoz está mirando hacia adentro y el compartimiento de las pilas mira hacia afuera. Arroje el altavoz dentro de la tela.

5

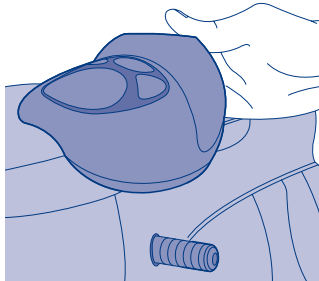

4 Secure the mobile base onto the bassinet rail.

Asegure la base del móvil al riel del moisés.

5 Push the bolt through the lower bracket hole and fabric button hole. Make sure bracket is tucked inside fabric.

Empuje el tornillo a través del agujero del brazo interior y el agujero del botón en la tela. Asegure de que el tornillo se encuentre arrojado dentro de la tela.

6

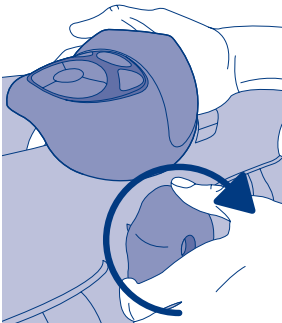

6 Secure the mobile nut to the bolt by turning clockwise, until tight.

Asegure la tuerca al tornillo girando en el sentido de las agujas del reloj, hasta que esté ajustado.

7

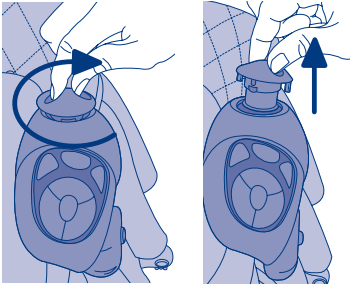

7

Remove the safety cap from the base by turning clockwise and pulling up. Do not discard! Store safety cap for future use, when mobile base is used without mobile arm on crib.

Remueva la tapa de seguridad de la base girándola en el sentido de las agujas del reloj y estirando hacia arriba. ¡No la deseche! Guarde la tapa de seguridad para utilizar en el futuro, cuando el móvil se use en la cuna.

8

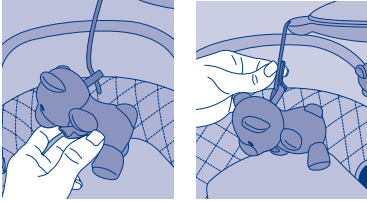

8

Attach soft toys to the lens head by threading the Velcro strap on lens through the toy loop and secure.

Una los juguetes blandos a la cabeza de la lente enhebrando la tira de Velcro en la lente a través del lazo del juguete y asegúrelos.

9

Insert mobile arm into the mobile base unit. Make sure to align small pins with slots. Align arrows from base unit to mobile arm. Arm should "click" into base.

Inserte el brazo del móvil en la unidad de la base del móvil. Asegúrese de alinear los pasadores pequeños con las ranuras. Alinee las flechas desde la unidad de la base hasta el brazo móvil. El brazo debe ajustarse con un "clic" a la base.

9

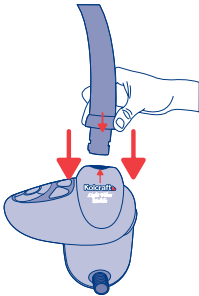

10

Position the mobile to preferred location above child.

Sitúe el móvil en el lugar preferido encima del niño.

11

The mobile easily swings away so you can reach into the bassinet.

El móvil gira a un lado fácilmente para que usted pueda llegar dentro del moisés.

11

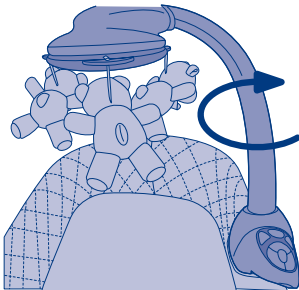

CAUTION: This mobile is intended for visual stimulation and is not intended to be grasped by the child. Do not suspend strings or cords into bassinet or attach strings to toys.

- Insert mobile arm or safety cap before use.

PRECAUCIÓN: El propósito de este móvil es proporcionar un estímulo visual. No debe estar al alcance del niño. No añada correas o cintas extras al brazo o a los juguetes.

- Inserte el brazo del móvil o bien la tapa de seguridad antes de usar.

To Transfer Mobile to Crib

Para transferir el móvil a la cuna

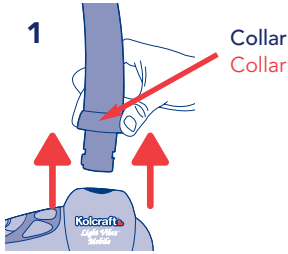

Collar
Collar

NOTE: This mobile can be used on horizontal crib rails less than 1" in width.

NOTA: este móvil se puede utilizar en rieles horizontales de cuna de menos de 1 pulgada de ancho.

- 1 Rotate mobile arm collar clockwise and remove from base.

Gire el collar del brazo del móvil en el sentido de las agujas del reloj y remuévalo de la base.

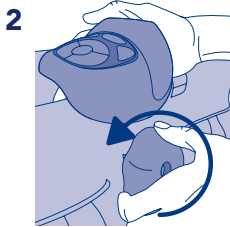

- 2 Unscrew nut on mobile by turning counter-clockwise.

Desatornille la tuerca en el móvil girándola en el sentido contrario a las agujas del reloj.

- 3 Carefully push bolt back through fabric and bracket to remove from bassinet.

Empuje con cuidado la tuerca de nuevo a través de la tela y la abrazadera, para remover del moisés.

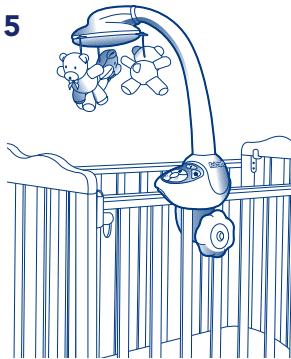

- 4 Place base over crib rail and position between two vertical rails.

Sitúe la base sobre el riel de la cuna y colóquelo entre los dos rieles verticales.

- 5 Screw mobile nut onto bolt to secure. Insert mobile arm and position above child. Make sure mobile arm is secured in upright position at all times.

Atornille la tuerca en el tornillo para asegurarla. Inserte el brazo móvil y sitúelo encima del niño. Asegúrese de que el brazo del móvil está asegurado en la posición vertical en todo momento.

To Use the Bassinet with Wheels

Para utilizar el moisés con las ruedas

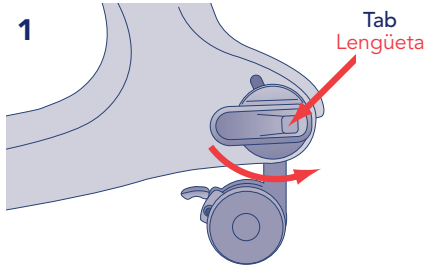

- 1 While pressing tab in with thumb, rotate tab until wheel is down and "clicks" into place.

Mientras oprime la lengüeta con el pulgar, gire la lengüeta hasta que la rueda esté hacia abajo y encaje en su lugar con un "clic".

To Use Brakes

Para usar los frenos

! WARNING

Avoid accidents. Do not use the bassinet with the wheels unlocked around stairs or other children.

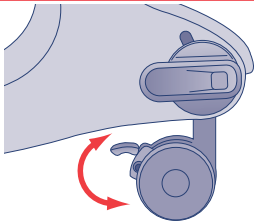

- 1 Push levers on wheels down to lock.

Oprima las palancas en las ruedas, hacia abajo para asegurarlas.

- 2 Pull levers up to unlock.

Jale las palancas hacia arriba para soltarlas.

! ADVERTENCIA

Evite accidentes. No use el moisés cerca de escaleras o de otros niños sin poner los frenos.

To Use the Rocking Base

Para usar la base mecedora

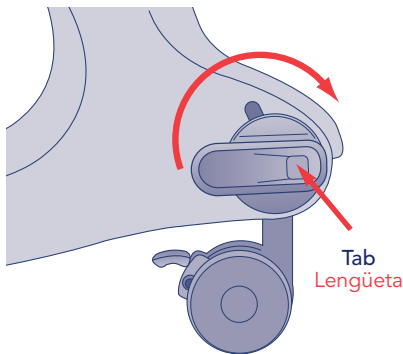

- 1 Align wheels with rocker base as shown.

Alinee las ruedas con la base, como se muestra.

- 2 Press tab in with thumb and rotate knob until wheels fold up and "click" into place.

Presione la lengüeta con el pulgar y gire el pestillo hasta que las ruedas se doblen hacia arriba y oiga que hayan entrado en su sitio.

NOTE: The wheel must be aligned with frame, as shown, before folding them into the frame. When the wheels are fully retracted, they will not be visible from the side.

NOTA: Las ruedas deben estar alineadas con el marco, como se muestra. Cuando las ruedas están completamente retractadas no son visibles desde los lados.

To Use Mobile Base Only

Para utilizar sólo la base del móvil

2

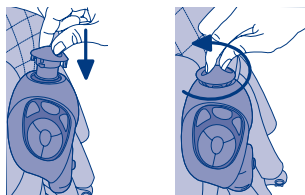

- 1 Rotate arm and pull to remove from base.

Gire el brazo y estire para removerlo de la base.

- 2 Insert safety cap into the socket by pushing down and twisting counter clockwise.

Inserte tapa de seguridad dentro de la abertura empujándolo la hacia abajo y en sentido contraria a las agujas del reloj.

! WARNING

Do not use base without safety cap.

! ADVERTENCIA

No utilice la base sin la tapa de seguridad.

To Use Light Vibes® Mobile Electronics

Para usar el mecanismo móvil electrónico

Once batteries are inserted, the mobile unit is activated. To conserve battery life, the electronic unit will automatically shut off after 10 minutes.

Una vez que se han insertado las baterías, la unidad del móvil se activa. Para conservar la vida de las pilas, la unidad electrónica se apagará automáticamente después de 10 minutos.

Press "Vibration" button to activate vibrating motion. Press "+" or "-" next to the vibration button to adjust speed of vibrations.

Pulse el botón "Vibración. Utilice "Velocidad" para ajustar la velocidad. Pulse "+" o "-" al lado del botón de vibración para ajustar la velocidad de las vibraciones.

Press "Rotate" button to rotate mobile toys. To stop the rotation, press the "Rotate" button again. To conserve battery life, the mobile will rotate for 10 minutes and turn off automatically.

Pulse el botón "Rotate" para girar los juguetes móviles. Para detener la rotación pulse el botón "Rotate" de nuevo. Para conservar la vida de las pilas el móvil girará durante 10 minutos y se apagará automáticamente.





The + and - volume buttons will work for all the Music, Nature, and Storybook sounds.

Los botones de volumen + y - funcionan tanto la música y como para las sonidos de la naturaleza y los canciones de cuna.



Press "Music" button to turn on music. To turn music off, press "Music" button again.

Pulse el botón "Music" para comenzar a tocar la música. Para apagarla, pulse de nuevo el botón "Music".



Press "Nature" button to turn on nature sounds. To turn off, press "Nature" button again.

Pulse el botón "Nature" para activar los sonidos de la naturaleza. Para desactivarlos, pulse de nuevo el botón "Nature".



Press "Storybook" button to turn on nursery rhyme songs. To turn off, press the "Storybook" button again.

Pulse el botón "Storybook" para iniciar las canciones de cuna. para apagarlo, pulse el botón "Storybook" de nuevo.



Press "Light" button to turn on the low-intensity lens light. To turn off light, press "Light" button again. To conserve battery life, the light will dim and automatically turn off after 10 minutes.

Pulse el botón "Light" para conectar la luz de baja intensidad. Para conservar la vida de las pilas, la luz disminuirá y se apagará automáticamente después de 10 minutos.

1

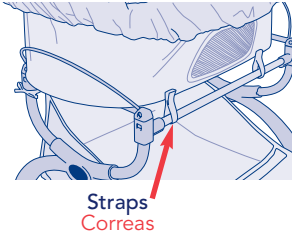

TO REMOVE BASSINET COVER

PARA REMOVER LA CUBIERTA DEL MOISÉS

- 1 Unsnap the straps around bassinet frame to remove bassinet.

Desabroche las correas alrededor del marco del moisés para quitar el moisés.

- 2 Remove canopy and bassinet pad.

Remueva la cubierta y el colchón.

- 3 Unsnap bassinet cover from bassinet floor board.

Desabroche la cubierta del moisés de la tabla de la base.

- 4 Remove bassinet cover from floorboard.

Remueva la cubierta del suelo.

4

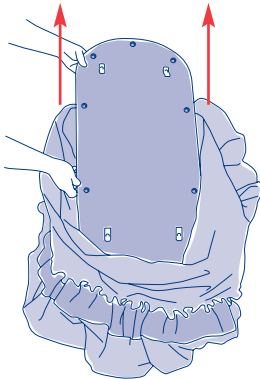

TO WASH BASSINET COVER

PARA LAVAR LA CUBIERTA DEL MOISÉS

Hand wash bassinet cover with water and mild soap.

Lave de mano la cubierta del moisés con agua y jabón suave.

Line Dry. Do not dry bassinet cover in clothes dryer. This may shrink the cover.

Tiéndala a secar. No ponga a secar la cubierta del moisés en la secadora. Esto puede encoger la cubierta.

CAUTION: For the safety of your child, it is vital that the bassinet cover is re-mounted completely and correctly.

PRECAUCIÓN: Para la seguridad de sus niños, es de vital importancia que la cubierta del moisés sea vuelta a instalar completamente y en la forma correcta.

1

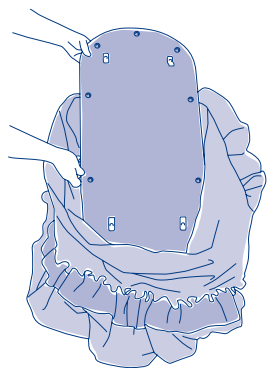

TO PROPERLY RE-MOUNT THE BASSINET COVER

PARA VOLVER INSTALAR LA CUBIERTA DEL MOISÉS

- 1** Replace floorboard into bassinet cover with snaps and hooks facing up.

Reemplace el suelo en la cubierta del moisés con los cierres y ganchos mirando hacia arriba.

2

Slits
Ranuras

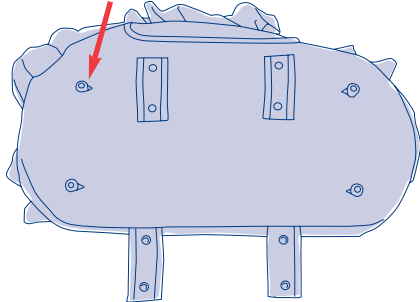

- 2** Turn bassinet over and slide plastic anchor through slits to secure bassinet cover.

Gire el moisés y deslice el ancla de plástico a través de las ranuras para asegurar la cubierta del moisés.

- 3** Turn bassinet upright and place folded bassinet frame on floorboard and inside bassinet cover.

Ponga el moisés en posición recta y sitúe el marco sin desplegar en el suelo del moisés y dentro de la cubierta del moisés.

5

Hooks
Ganchos

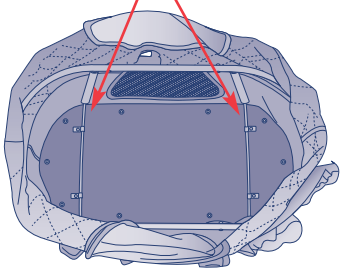

- 4** Locate elastic opening on bassinet cover and slide over mobile attachment bracket.

Localice la abertura elástica en la cubierta del moisés y deslícelo sobre el brazo móvil.

- 5** Pull up bassinet frame to unfold support bars and clip each support leg into the hooks on the floorboard.

Estire del marco del moisés para desplegar las barras de soporte y ajuste cada pata de soporte a los ganchos en el suelo del moisés.

6

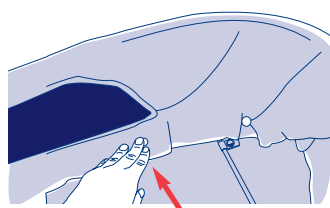

- 6** Fasten all snaps on bassinet cover to floorboard.

Asegure todos los broches de la cubierta del moisés a la tabla de la base.

- 7** Attach canopy and replace bassinet pad in bassinet, making sure pad is flat and firmly in place.

Una la cubierta y ponga el colchoncito dentro del moisés. Presione el colchoncito asegurándose que esté plano y se encuentre fijo en su sitio.

- 8** Curved Support Wires
Soportes curvos

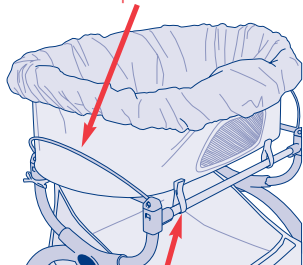

- 9** Straps
Correas

CAUTION: Fitted bassinet sheet should securely wrap at least 2" (5 cm) beneath entire pad to reduce chance of entanglement.

PRECAUCIÓN: La sábana ceñida del moisés debe quedar bien sujeta 5 cm. (2 pulgadas) por debajo y alrededor del colchón para disminuir el riesgo de que el bebé quede enredado.

- 8** Place bassinet into curved support wires on bassinet frame.

Coloque la canasta en los soportes curvos de alambre del marco.

- 9** Secure the bassinet by snapping each of the four straps around the bassinet frame.

Asegure el moisés abrochando cada una de las cuatro correas alrededor de la base del marco.

Continued on next page
Continuación en la página siguiente

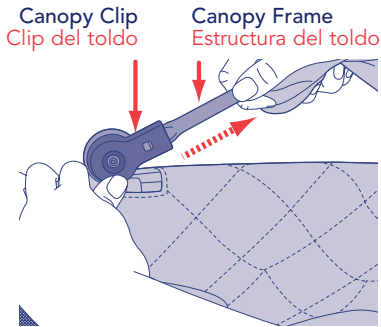

1

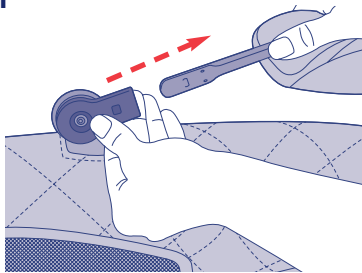

2

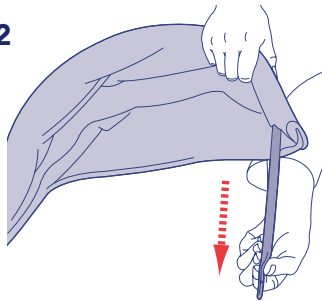

TO REMOVE BASSINET CANOPY FROM FRAME FOR CLEANING

PARA REMOVER EL TOLDO DEL MOISÉS DE LA ESTRUCTURA PARA LIMPIADO

- 1 To remove the canopy from the canopy frame, hold the clip area and pull up or back on the canopy frame until the notch on the frame pops out of the clip.

Para remover el toldo de la estructura del toldo, sujete el área del clip y jale hacia arriba o hacia atrás en la estructura del toldo hasta que la ranura en la estructura salga del clip.

- 2 Slide the canopy off the frame.

Deslice el toldo fuera de la estructura.

To clean, hand wash canopy with water and mild soap.

Pliegue el toldo con agua y jabón suave.

Line dry. Do not dry canopy in clothes dryer. It may shrink canopy.

Seque colgado. No seque el toldo en la secadora de ropa. Puede que haga encoger el toldo.



TO PROPERLY RE-MOUNT THE BASSINET CANOPY ONTO FRAME

PARA VOLVER INSTALAR EL TOLDO DEL MOISÉS EN LA ESTRUCTURA

1



1

To place canopy back onto frame, slide canopy frame through small stitch holes at the bottom of the canopy end pieces.

Para situar el toldo de nuevo en la estructura, deslice la estructura del toldo a través de los pequeños agujeros en las piezas en el extremo del toldo.

2

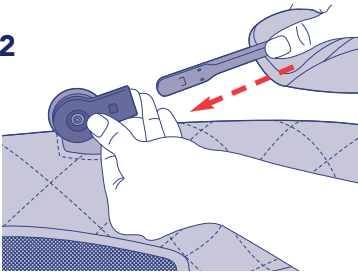

2

Push the canopy frame back into the canopy clips until you hear a snap that signals the notch is in place and the canopy is secure.

Sitúe el marco del toldo de nuevo en los clips del toldo hasta que escuche un sonido de ajuste que le señale que la ranura está en su lugar y que el toldo está asegurado.

Locking Notch
Ranura de cierres

3

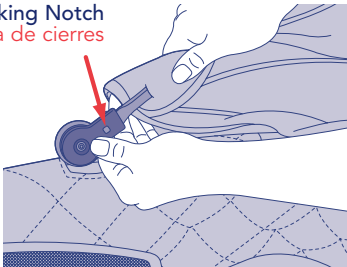

3

The canopy clip notch locks must face inward in order for the frame to be assembled properly.

Los cierres de la ranura del clip del toldo deben estar mirando hacia adentro, para que la estructura pueda montarse de la forma adecuada.

CAUTION: For the safety of your child, it is vital that the bassinet canopy is remounted completely and correctly.

PRECAUCIÓN: Para la seguridad de sus niños, es de vital importancia que la cubierta del moisés y el toldo sean vueltan a instalar completamente y en la forma correcta.

Limited Warranty / Garantía limitada

Kolcraft® warrants this product to be free of defects in materials and workmanship, as follows: For a period of ONE YEAR from the date of purchase, Kolcraft will repair or replace, at its option, the defective product. If you have a problem or are not satisfied with this product, please contact the Consumer Service Department at Kolcraft.

REPAIR OR REPLACEMENT AS PROVIDED UNDER THIS WARRANTY IS THE EXCLUSIVE REMEDY OF THE CONSUMER. KOLCRAFT SHALL NOT BE LIABLE FOR ANY INCIDENTAL OR CONSEQUENTIAL DAMAGES FOR BREACH OF ANY EXPRESS OR IMPLIED WARRANTY ON THIS PRODUCT, EXCEPT TO THE EXTENT REQUIRED BY APPLICABLE LAW. ANY IMPLIED WARRANTY OF MERCHANTABILITY OR FITNESS FOR A PARTICULAR PURPOSE ON THIS PRODUCT IS LIMITED TO THE DURATION OF THIS WARRANTY.

Some states do not allow the exclusion or limitation of warranties set forth above, so the above exclusions may not apply to you. This warranty gives you specific legal rights, and you may also have other rights which vary from state to state. We sincerely thank you for your purchase of this Kolcraft product.

To obtain warranty service, please call Kolcraft's Consumer Service Department at 1-800-453-7673 in U.S. and Canada, 1-910-944-9345 outside U.S. and Canada or contact us via email at customerservice@kolcraft.com.

If the product is returned to Kolcraft's Consumer Service Department for repair or replacement, it must be shipped prepaid and adequately insured.

For further information visit www.kolcraft.com.

RECALL WEBSITE: HELP KEEP YOUR CHILD SAFE. Check www.recall.gov to see if any products you use with your child or any of your child's toys have been recalled.

Kolcraft® garantiza que este producto estará libre de defectos en materiales y fabricación de la siguiente manera: Por un período de UN AÑO después de la fecha de compra, Kolcraft reparará o reemplazará, a su opción, el producto defectuoso. Si usted tiene un problema o no está satisfecho con este producto, por favor diríjase al Departamento de Servicio al Consumidor de Kolcraft.

LA REPARACIÓN O EL REEMPLAZO SEGÚN SE DISPONE EN ESTA GARANTÍA ES EL REMEDIO EXCLUSIVO DE CONSUMIDOR. KOLCRAFT NO SE HARÁ RESPONSABLE DE NINGÚN DAÑO INCIDENTAL O EMERGENTE POR VIOLACIÓN DE CUALQUIER GARANTÍA EXPRESA O IMPLÍCITA DE ESTE PRODUCTO, SALVO EN LA MEDIDA REQUERIDA POR LA LEY APLICABLE. CUALQUIER GARANTÍA IMPLÍCITA DE COMERCIABILIDAD O IDONEIDAD PARA UN FIN EN PARTICULAR DE ESTE PRODUCTO ESTÁ LIMITADA EN DURACIÓN AL TÉRMINO DE ESTA GARANTÍA.

Algunos estados no permiten la exclusión o limitación de garantías según se dispone anteriormente, de manera que es posible que las antedichas exclusiones no sean aplicables a usted. Esta garantía le otorga derechos legales específicos y es posible que también disponga de otros derechos, los cuales pueden variar de un estado a otro. Le agradecemos sinceramente por haber comprado este producto Kolcraft.

Para obtener servicio de garantía, llame al Departamento de Servicio al Consumidor de Kolcraft al 1-800-453-7673 en Estados Unidos y Canadá; fuera de Estados Unidos y Canadá: 1-910-944-9345 o envíenos un mensaje por correo electrónico a customerservice@kolcraft.com.

Si el producto se devuelve al Departamento de Servicio al Consumidor de Kolcraft para ser arreglado o reemplazado, debe mandarse con el flete pagado y debidamente asegurado.

Para mayor información visítenos en www.kolcraft.com

SITIO DE WEB DE HACER VOLVER: MANTENGA A SU HIJO SEGURO. Compruebe www.recall.gov para ver si cualquiera de los productos que utiliza con su hijo o cualquiera de sus juguetes han sido retirados.

Personal Record Card / Tarjeta de registro personal

Once in a while, we are less than perfect and one of our products reaches a customer with a problem. In most cases, we can solve your problem with replacement parts. Please contact us before you return one of our products to the store. Once a product is returned, it cannot be resold. The materials and the energy used to make it are wasted.

Please fill in the information in the space provided and attach a copy of your purchase receipt. You will need this information to obtain warranty service.

You will need this information to obtain warranty service. You can find Model Number and Date of Manufacture on a sticker located on the Bassinet leg.

Ocasionalmente no logramos la perfección y uno de nuestros productos presenta algún problema al llegar al cliente. En la mayor parte de los casos podemos resolver el problema con piezas de reemplazo. Sírvase ponerse en contacto con nosotros antes de devolver uno de nuestros productos a la tienda. Una vez que se devuelve un producto, no se puede volver a vender. Se desperdician los materiales y la energía que se usó en su fabricación.

Por favor escriba la información en el espacio provisto y adjunte una copia de su recibo de compra. Usted necesitará esta información para obtener los servicios incluidos en la garantía.

Usted encontrará el Número de Modelo y la Fecha de Fabricación en una etiqueta situada en la pata del moisés.

Please direct any comments, questions or replacement part requests to:
Favor de remitir cualquier comentario, preguntas o pedidos de piezas de repuesto a:

Kolcraft® Enterprises, Inc. Consumer Service Department
10832 NC Highway 211 East
Aberdeen, NC 28315

1-800-453-7673 in U.S. & Canada, 1-910-944-9345 outside U.S. & Canada
Eastern Standard Time, 8 am-6:45 pm Monday - Thursday, 8 am-3:30 pm Friday

1-800-453-7673 en los Estados Unidos y en Canada, 1-910-944-9345 fuera de los Estados Unidos y Canada tiempo estándar del este, 8 am-6:45 pm Lunes - Jueves, 8 am-3:30 pm Viernes

fax / fax: 910-944-3490

e-mail / correo electrónico: customerservice@kolcraft.com

Model / Style Number:

Número de Modelo/Estilo: _____

Date of Manufacture:

Fecha de fabricación: _____

Date of Purchase:

Fecha de compra: _____

Replacement Parts List / Lista de piezas de repuesto

Circle the Part You Need

Marque con un círculo el repuesto que necesita

Replacement parts may look slightly different than what is shown below.

Las piezas de repuesto se pueden ver un poco diferentes de como se muestran abajo.



Rocker Base
Base mecedora
\$15.00



Straight Tube
Tubo recto
\$3.00



Left Curved Support
El apoyo curvado derecho
\$4.00



Right Curved Support
El apoyo curvado izquierdo
\$4.00



Curved Support Wire
Soportes curvos de alambre
\$5.00



Basket
Canasta
\$12.00



Bassinet Cover
La cubierta del moisés
\$27.00



Canopy
Toldo
\$15.00



Vinyl Pad
Panel de vinilo
\$14.00



Fitted Sheet
La sábana cenida
\$9.00



Floorboard
El suelo
\$10.00



Oval Support
Soporte ovalado
\$20.00



Lower Bracket
Abrazadera inferior
\$3.00



Mobile Nut
Tuerca del móvil
\$1.00

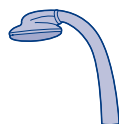

Mobile Arm
Brazo del móvil
\$6.00

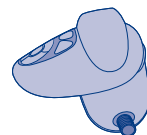

Mobile Base
Base del móvil
\$12.00



Mobile Safety Cap
Tapa de seguridad del móvil
\$1.00



Mobile Toys
Juguetes móviles
\$3.00 each

Replacement Parts Order Form / Formulario para ordenar piezas de repuesto

Complete the following form. Your model number and date of manufacture must be included on the form to ensure proper replacement parts.

Complete el siguiente formulario. Debe incluir en el formulario el número de su modelo y fecha de fabricación para asegurarse de que obtenga las piezas de repuesto adecuadas.

Model Number - No de modelo

Date of Manufacture - Fecha de fabricación

Total - Total:

Shipping & Handling* - Gastos de envío*: _____ \$5.00

Sales Tax** - Impuestos**: _____

Total Due - Total a pagar:

*\$15.00 outside the continental U.S.

*U.S. \$15,00 para fuera de continente de EE.UU

**NC Residents Only 7%

**Residentes de North Carolina nomas 7%

Check or money order (in US dollar) enclosed (payable to Kolcraft Enterprises, Inc.)

Cheque o giro adjunto (a nombre de Kolcraft Enterprises, Inc.)

Charge to credit card

Cobrar a la tarjeta de crédito

Visa Mastercard

Account# - Cuenta No:

3 Digit Security Code - 3 numeros de código de dígito de seguridad:

_____/_____
Expiration Date - Fecha de vencimiento:

Signature - Firma:

Ship to - Enviar a:

Name - Nombre

Address - Dirección

City, State, Zip - Ciudad, Estado, Código postal

()

Telephone - Teléfono

Email Address - Correo electrónico